

U_b-waarde
tot
0,47
W/(m²·K)



Standaard bij
ThermoCarbon-
en ThermoSafe-
voordeuren



Voordeuren

ThermoCarbon, ThermoSafe, Thermo65, TopComfort

HÖRMANN



ThermoCarbon

Met de ThermoCarbon-voor deur geeft u de voorkeur aan de wereldkampioen warmte-isolatie en de allerbeste qua veiligheid onder de aluminium voordeuren. Het deurblad is 100 mm dik en versterkt met een hightech-vleugelprofiel van carbon-glasvezel. Daarmee zijn ThermoCarbon-deuren niet alleen geschikt voor passiefhuizen! Op het gebied van veiligheid voldoet de ThermoCarbon met een 9-voudig veiligheidsslot aan zeer hoge eisen. Meer voordelen van de ThermoCarbon vanaf pagina 20.



ThermoSafe

Wanneer u voor uw woning een goede warmte-isolatie en hoge veiligheid wenst, adviseren wij u onze ThermoSafe-uitvoering. Met het 73 mm dikke deurblad en het standaard 5-voudige veiligheidsslot bespaart u niet alleen energie, maar beschermt u uw woning ook tegen inbraak en lawaai. Meer over de ThermoSafe vanaf pagina 32.



Thermo65

Stalen Thermo65-deuren van Hörmann zijn leverbaar in een ruim assortiment motieven. Deze voordelige deuren geven u met de standaard meervoudige vergrendeling een veilig gevoel. Dankzij de goede warmte-isolatie bespaart u energie en heeft u een prachtig visitekaartje voor uw woning. Meer over de Thermo65 vanaf pagina 58.



TopComfort

Met de TopComfort bieden wij u een voor deur die dankzij de volledige beglazing helemaal voldoet aan uw wensen voor een maximale lichtinval. Deze deur is geschikt voor een- en meergezinswoningen. De enorme keuze aan motiefglas biedt u bovendien veel mogelijkheden om de deur helemaal naar eigen smaak vorm te geven. Ontdek alle mogelijkheden vanaf pagina 70.

ThermoCarbon

ThermoSafe



Motief 300
Pagina 24



Motief 301
Pagina 24



Motief 302
Pagina 24



Motief 40
Pagina 36



Motief 45
Pagina 36



Motief 65
Pagina 36



Motief 75
Pagina 36



Motief 110
Pagina 36



Motief 304
Pagina 26



Motief 305
Pagina 26



Motief 306
Pagina 26



Motief 449
Pagina 38



Motief 501
Pagina 38



Motief 502
Pagina 40



Motief 503
Pagina 40



Motief 504
Pagina 40



Motief 308
Pagina 24



Motief 309
Pagina 24



Motief 310
Pagina 26



Motief 557
Pagina 42



Motief 558
Pagina 42



Motief 559
Pagina 42



Motief 560
Pagina 42



Motief 565
Pagina 43



Motief 312
Pagina 24



Motief 314
Pagina 26



Motief 650
Pagina 26



Motief 686
Pagina 46



Motief 689
Pagina 46



Motief 693
Pagina 46



Motief 694
Pagina 46



Motief 697
Pagina 46



Motief 680
Pagina 27



Motief 686
Pagina 27



Motief 860
Pagina 27



Motief 832
Pagina 48



Motief 836
Pagina 48



Motief 860
Pagina 49



Motief 861
Pagina 49



Motief 862
Pagina 49

■ NIEUW

■ NIEUW



Motief 136
Pagina 36



Motief 140
Pagina 37



Motief 166
Pagina 37



Motief 173
Pagina 37



Motief 176
Pagina 37



Motief 177
Pagina 37



Motief 185
Pagina 37



Motief 188
Pagina 38



Motief 189
Pagina 38



Motief 505
Pagina 40



Motief 514
Pagina 40



Motief 515
Pagina 40



Motief 524
Pagina 41



Motief 525
Pagina 41



Motief 551
Pagina 41



Motief 552
Pagina 41



Motief 553
Pagina 41



Motief 554
Pagina 41



Motief 568
Pagina 43



Motief 581
Pagina 43



Motief 583
Pagina 43



Motief 585
Pagina 43



Motief 590
Pagina 43



Motief 596
Pagina 45



Motief 650
Pagina 45

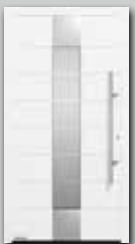

Motief 659
Pagina 45



Motief 667
Pagina 45



Motief 723
Pagina 46



Motief 757
Pagina 47



Motief 759
Pagina 47



Motief 762
Pagina 47



Motief 771
Pagina 47



Motief 777
Pagina 47



Motief 779
Pagina 47



Motief 797
Pagina 48



Motief 799
Pagina 48

■ NIEUW



Motief 867
Pagina 49



Motief 871
Pagina 49



Motief 872
Pagina 49



Motief 877
Pagina 50



Motief 878
Pagina 50



Motief 825 / 845 / 855
Pagina 52



Motief 875 / 895 / 898
Pagina 52



Motief 879
Pagina 50

Thermo65

TopComfort



Motief 402
Pagina 38

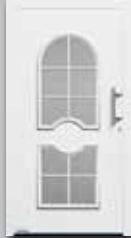

Motief 413
Pagina 38



Motief 010
Pagina 64



Motief 015
Pagina 64



Motief 100
Pagina 63



Motief 100
Pagina 74



Motief 101
Pagina 74



Motief 555
Pagina 42



Motief 556
Pagina 42



Motief 410
Pagina 63



Motief 430
Pagina 63



Motief 450
Pagina 63



**Motief 100
MG 111**
Pagina 74



**Motief 100
MG 112**
Pagina 74



Motief 675
Pagina 45



Motief 680
Pagina 45



Motief 515
Pagina 64



Motief 600
Pagina 64
■ NIEUW



Motief 700
Pagina 65



**Motief 100
MG 113**
Pagina 74



**Motief 100
MG 114**
Pagina 74



Motief 822
Pagina 48
■ NIEUW



Motief 823
Pagina 48
■ NIEUW



Motief 750
Pagina 65



Motief 800
Pagina 65



Motief 810
Pagina 65



**Motief 100
MG 115**
Pagina 75



**Motief 100
MG 116**
Pagina 75



Motief 850
Pagina 65



Motief 900
Pagina 65



**Motief 100
MG 117**
Pagina 75



BRIDEMAN

8	Goede redenen om voor Hörmann te kiezen
14	Hörmann-merkkwaliteit
16	Programma-overzicht
18	Veiligheidsuitrustingen
20	ThermoCarbon
32	ThermoSafe
58	Thermo65
70	TopComfort
76	Speciale uitrustingen
90	Slotvarianten ThermoCarbon / ThermoSafe
94	Programma-overzicht

De afgebeelde kleuren en uitvoeringen zijn om druktechnische redenen niet kleurbindend.

Bij de in deze catalogus beschreven en afgebeelde producten evenals uitrustingsdetails gaat het gedeeltelijk om niet-standaarduitvoeringen, die afhankelijk van de uitrustingsvariant tegen meerprijs verkrijgbaar zijn. De concrete uitrusting van de deur dient bij de Hörmann-dealer, met inachtneming van de actuele prijslijst, te worden opgevraagd.

Beschrijvingen en afbeeldingen, gegevens over leveringsomvang, uitrusting en kleur stemmen overeen met de drukdatum van deze catalogus. Wijzigingen en vergissingen voorbehouden.

Door de auteurswet beschermd. Gehele of gedeeltelijke nadruk is zonder onze toestemming niet toegestaan.

◀ **ThermoCarbon motief 305** in voorkeurkleur Hörmann kleur CH 703 antraciet, gestructureerd, aluminium applicatie in voorkeurkleur witaluminium RAL 9006, zijdeglanzend, handgreep in roestvrij staal, verzonken handgreepuitsparing in de kleur van de deur, beglazingselementen niet van Hörmann

"Een goede naam moet men verdienen."

August Hörmann

Helemaal in de geest van de oprichter van de onderneming ontvangt u met de naam Hörmann echte merkkwaliteit en veelomvattende productkennis. Want het familiebedrijf kijkt terug op meer dan 80 jaar ervaring als specialist van bouwelementen en ziet zichzelf vanaf de oprichting als uw partner voor nieuwbouw- en renovatiewerkzaamheden. Hörmann behoort niet voor niets tot de meest toonaangevende Europese aanbieders van voordeuren. Dat kan u alleen maar een goed gevoel geven bij de aankoop van uw Hörmann-voor deur.



1 Kwaliteitsproducten uit Duitsland

De voordeurconstructie wordt bij Hörmann zelf ontwikkeld en geproduceerd. Daarvoor werken onze hoogopgeleide medewerkers intensief aan nieuwe producten, permanente verdere ontwikkelingen en gedetailleerde verbeteringen. Zo ontstaan octrooien en een exclusieve marktpositie. Duurtests onder reële omstandigheden zorgen voor **geperfectioneerde serieproducten in Hörmann-kwaliteit.**

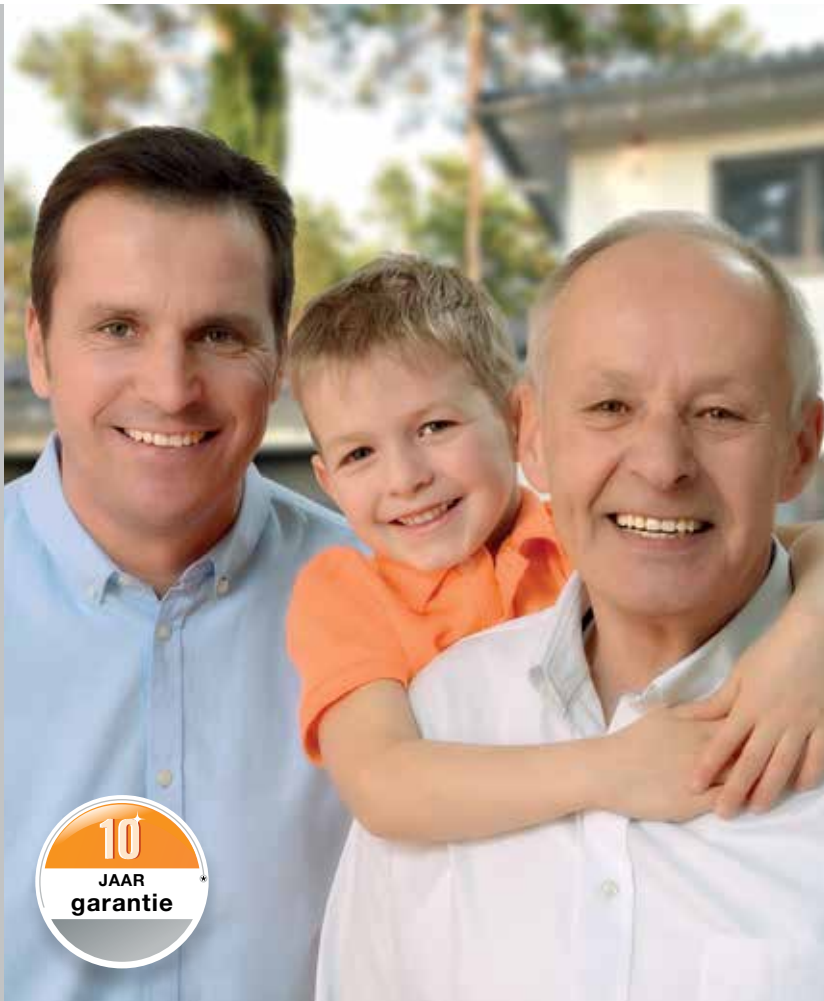

2 Voordeuren voor generaties

Wij zijn overtuigd van onze producten en onze kwaliteitsgarantie zonder compromissen. Daarom krijgt u bij Hörmann **5 jaar garantie*** op de Thermo65-voordeuren en zelfs **10 jaar*** op de ThermoCarbon-, ThermoSafe- en TopComfort-voordeuren.

3 Toekomst in het vizier

Hörmann loopt met het goede voorbeeld voorop. Daarom dekt de onderneming zijn energiebehoefte **voor 100% uit ecostrøm**. Tegelijkertijd worden door de introductie van een intelligent en gecertificeerd energiemanagementsysteem jaarlijks vele tonnen CO₂ bespaard. En ten slotte, maar niet minder belangrijk, biedt Hörmann producten aan voor duurzaam bouwen. Kom meer te weten over de milieu-activiteiten van Hörmann in de brochure "Wij denken groen".

* De uitgebreide garantievoorwaarden vindt u op: www.hormann.be / www.hormann.nl



Buitenaanzicht



Binnenaanzicht

4 Deurblad zonder zichtbaar vleugelprofiel

Uitgelezen en harmonieus is de ontvangst die de ThermoCarbon-, ThermoSafe- en Thermo65-voordeuren u bieden. Het mooi gevormde **vleugeloverdekkende deurblad** met inliggend vleugelprofiel aan de binnen- en buitenzijde voldoet aan de hoogste eisen qua vormgeving. Het binnenaanzicht harmonieert perfect met de deuren van uw woning en heeft een zeer stijlvol uiterlijk dankzij de verborgen liggende scharnieren – standaard bij ThermoCarbon- en optioneel bij ThermoSafe-voordeuren.



Buitenaanzicht van voordeuren van andere fabrikanten met zichtbaar vleugelprofiel



Binnenaanzicht van voordeuren van andere fabrikanten met zichtbaar vleugelprofiel en glaslijsten

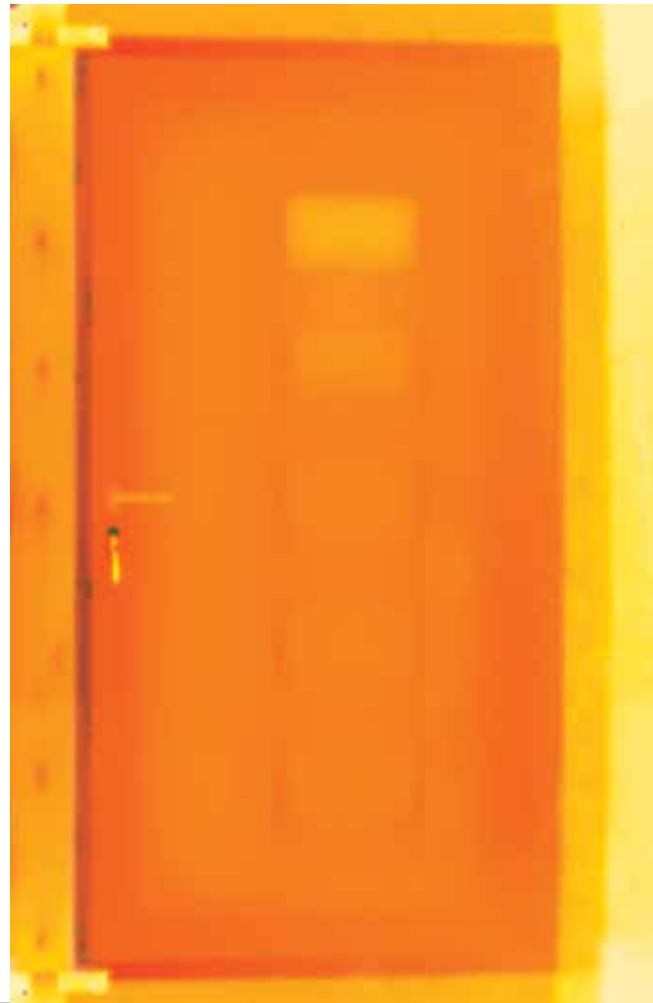

5 Uitstekende warmte-isolatie

Aluminium ThermoCarbon-voordeuren met een U_D -waarde tot ca. $0,47 \text{ W}/(\text{m}^2\cdot\text{K})^*$

Onze voordeuren maken deel uit van een nieuwe generatie deuren met zeer goede warmte-isolatie. Thermo65-deuren staan met U_D -waarden tot ca. $0,87 \text{ W}/(\text{m}^2\cdot\text{K})$ garant voor een uitstekende warmte-isolatie. Hetzelfde geldt voor de ThermoSafe-voordeuren met U_D -waarden tot ca. $0,87 \text{ W}/(\text{m}^2\cdot\text{K})$. **De wereldkampioenen op het gebied van warmte-isolatie** zijn zonder enige twijfel onze ThermoCarbon-voordeuren: met ongeëvenaarde U_D -waarden tot ca. $0,47 \text{ W}/(\text{m}^2\cdot\text{K})$ zijn ze bovendien door IFT Rosenheim gecertificeerd voor passiefhuizen.



Alleen bij Hörmann

Geen koudebruggen bij beglazing

Bij ThermoSafe- en ThermoCarbon-voordeuren met beglazing wordt de beglazing inliggend in het deurblad vastgeschuimd en niet vooraf, zoals gebruikelijk bij andere voordeuren. **Deze gepatenteerde oplossing betekent een nog betere warmte-isolatie**, omdat het schuim zich op die manier optimaal met de beglazing kan verbinden en er geen koudebruggen ontstaan.

* Afhankelijk van de deurmaat. Vermelde waarden voor RAM 1250 x 2200 mm



6 Inbraakwerende veiligheidsuitrusting

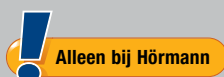

Alleen bij Hörmann

RC 4-veiligheidsuitrusting bij ThermoCarbon-voordeuren

Wanneer het om veiligheid gaat, nemen we geen genoegen met compromissen. **Alle ThermoSafe- en ThermoCarbon-voordeuren zijn standaard verkrijgbaar met de inbraakwerende RC 3-veiligheidsklasse.** De ThermoCarbon-voordeuren zijn met de optionele RC 4-veiligheidsuitrusting de **absolute top inzake veiligheid.** De Thermo65- en TopComfort-voordeuren zijn verkrijgbaar in een RC 2-uitrusting.

7 Veilige beglazing

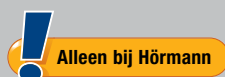

Alleen bij Hörmann

Standaard met gelaagd veiligheids-glas aan de binnen- en buitenzijde

Op het gebied van ongevallen- en inbraakbeveiliging voldoen Hörmann-voordeuren aan de allerstrengste eisen. Het gelaagde veiligheidsglas aan de binnen- en buitenzijde van de thermische beglazing zorgt **voor maximale veiligheid.** Bij een mogelijke breuk blijven de glassplinters aan de inliggende folie kleven, zodat gevaar voor letsel door scherven nagenoeg is uitgesloten. Bovendien biedt het gelaagde veiligheidsglas een hogere inbraakbeveiliging omdat doorgrijpen bemoeilijkt wordt.



8 Comfortabele openingshulpen

De Hörmann-deuraandrijving ECTurn voor ThermoSafe- en ThermoCarbon-voordeuren: een innovatieve technologie die gebruikers meer comfort biedt. Deze aandrijving kunt u eenvoudig bedienen met de Hörmann BiSecur-handzenders of met andere draadloze Hörmann-schakelaars. Met de BiSecur-app kunt u steeds de status van uw deur opvragen, waar u zich ook bevindt. De ECTurn-aandrijving is ook **zeer geschikt voor barrière vrij wonen**. Meer informatie vindt u op pagina 93.

9 Ruimtehogere voordeuren

ThermoSafe- en ThermoCarbon-voordeuren in een XXL-uitvoering zorgen voor een **ruime vormgeving van de entree** en meer comfort. ThermoSafe-motieven zijn verkrijgbaar tot een hoogte van 2500 mm, ThermoCarbon zelfs tot 3000 mm.

Het thuisgevoel begint bij de voordeur

Ons goed voelen, dat kunnen we overal en op verschillende manieren. In de stad of op het platteland, buiten in de natuur of bij vrienden. Maar er is dat hele speciale, unieke gevoel dat iedereen op zijn eigen manier ervaart. Het gevoel dat je krijgt wanneer je je voordeur opent en voelt: hier ben ik thuis!

Een voordeur van Hörmann draagt bij aan dat gevoel van welbehagen, geborgenheid en veiligheid. Blader eens rustig door ons omvangrijke assortiment – u vindt zeker de voordeur die het beste past bij uw smaak en bij het ontwerp van uw huis.





Welke deur voldoet het beste aan uw wensen?

Ontdek nu de vier verschillende voordeuruitvoeringen van de nummer 1 in Europa. Elke uitvoering voldoet op haar eigen wijze aan de hoge eisen die u aan een voordeur stelt. Maar één ding hebben ze allemaal gemeen: de échte Hörmann-merkkwaliteit!

Aluminium en stalen voordeuren hebben veel troeven die kunststof of houten deuren niet hebben. De voordelen:

- Uitstekende warmte-isolatie
- Hoge veiligheid
- Uitstekende geluidsisolatie
- Grote stabiliteit
- Geen bijschilderen

Aluminium en stalen deuren zien er na jaren nog steeds als nieuw uit. Bovendien heeft u voor de technische uitrusting en het design uitgebreide keuzemogelijkheden.



ThermoCarbon

U_D -waarde tot ca.
0,47 W/(m²·K)*

Getest door IFT Rosenheim

De absolute
topklasse:
ThermoCarbon



Onze kampioen op het gebied van warmte-isolatie met een U_D -waarde tot ca. 0,47 W/ (m²·K), en top inzake veiligheid, en absolute uitblikker onder de aluminium voordeuren overtuigt dankzij een uitstekende **standaard RC 3-veiligheids-uitrusting** met 9-voudige vergrendeling en is uitgerust met een hightech-vleugelprofiel uit een carbon-glasvezel composietmateriaal. Op pagina 20 kunt u onze unieke ThermoCarbon-voordeuren bewonderen.

* Afhankelijk van de deurmaat. Vermelde waarden voor RAM 1250 × 2200 mm

** Afhankelijk van de deurmaat. Vermelde waarden voor RAM 1230 × 2180 mm

***Afhankelijk van de deurmaat. Vermelde waarden met speciale uitrusting thermopakket voor RAM 1230 × 2180 mm



ThermoSafe

U_D -waarde tot ca.
 $0,87 \text{ W}/(\text{m}^2 \cdot \text{K})^{**}$

Getest door IFT Rosenheim



Thermo65

U_D -waarde tot ca.
 $0,87 \text{ W}/(\text{m}^2 \cdot \text{K})^{**}$

Getest door IFT Rosenheim



TopComfort

U_D -waarde tot ca.
 $1,3 \text{ W}/(\text{m}^2 \cdot \text{K})^{***}$

Getest door IFT Rosenheim

De hoogste klasse:
ThermoSafe



Zeer goede warmte-isolatie dankzij de thermisch onderbroken 80 mm dikke aluminium deuromraming, **standaard RC 3-veiligheids-uitrusting** met 5-voudig veiligheidsslot en keuze uit meer dan 70 motieven – dat zijn maar een paar van de vele eigenschappen van onze ThermoSafe-voordeuren. Meer details en uw favoriete motieven vindt u vanaf pagina 32.

De middenklasse:
Thermo65

De Thermo65-voordeur met stalen deurblad en aluminium kozijn biedt goede warmte-isolatiewaarden en **een uitstekende inbraakbeveiliging** dankzij het 5-voudige veiligheidsslot. De Thermo65 overtuigt niet in het minst door zijn uitstekende prijs-kwaliteitverhouding. Meer informatie over de Thermo65 en alle motieven en mogelijke uitrustingen vindt u vanaf pagina 58.

De comfortklasse:
TopComfort

Wilt u graag een **entree van uw woning die baadt in het licht** met een glazen voordeur die qua warmte-isolatie en veiligheid goed is uitgerust? Dan is onze TopComfort voordeur precies wat u zoekt. Maak een keuze uit 9 design-beglazingen en een groot aantal soorten figuurglas. Meer informatie over TopComfort vindt u vanaf pagina 70.



Wij beschermen u tegen ongenode gasten

Het aantal woninginbraken is de laatste jaren sterk gestegen. Des te belangrijker is het om uw voordeur uit te rusten met een hoge veiligheidsstandaard. Want wanneer een inbreker na ca. 3 – 5 minuten geen succes heeft, breekt hij zijn inbraakpoging in de regel af. Om die reden mislukt bijna de helft van alle inbraken, wanneer de voordeur is voorzien van een inbraakbeveiliging.

Standaard bij alle ThermoCarbon- en ThermoSafe-voordeuren, optioneel voor zijdelen en bovenlichten

Daderbeschrijving conform DIN EN 1627:
De dader probeert de vergrendelde deur open te breken met twee schroevendraaiers, tangen, wiggen, een koevoet en met eenvoudig boorgereedschap.
Weerstandtijd: 5 minuten



0:05

Optioneel voor alle Thermo65- en TopComfort-voordeuren, zijdelen en bovenlichten

Daderbeschrijving conform DIN EN 1627:
De gelegenheidsdief probeert een vergrendelde deur met schroevendraaiers, tangen en wiggen open te breken.
Weerstandtijd: 3 minuten



0:03

Optioneel voor alle ThermoCarbon-voordeuren

Daderbeschrijving conform DIN EN 1627:
De ervaren dief maakt behalve schroevendraaiers, tangen, wiggen, een koevoet en eenvoudig boorgereedschap ook gebruik van zagen en slaggereedschap als een bijl, breekijzer, hamer, beitel en een accuboormachine.
Weerstandtijd: 10 minuten



0:10



Wereldkampioen warmte-isolatie en veiligheid

Het was onze bedoeling om een voordeur te ontwerpen die uw eisen qua veiligheid, warmte-isolatie, technische uitrusting en design ver overtreft. Met de ThermoCarbon-voordeur zijn we daarin geslaagd. Met U_D -waarden tot ca. $0,47 \text{ W}/(\text{m}^2 \cdot \text{K})$ is de ThermoCarbon de absolute uitblinker inzake warmte-isolatie en met de optionele RC 4-uitrusting ook de allerbeste qua veiligheid onder de aluminium voordeuren. Dankzij het hightech-vleugelprofiel uit een carbon-glasvezel composietmateriaal heeft deze unieke voordeur een grotere stijfheid en stootweerstand evenals een betere geluidsisolatie dan alle andere deuren.

De ThermoCarbon-voordeur is naar keuze verkrijgbaar in 15 moderne deurmotieven en 18 voorkeurkleuren, op verzoek ook in twee kleuren. Natuurlijk kunt u met talloze optionele uitrustingen zoals handgrepen, beglazing en slotvarianten uw voordeur nog persoonlijker vormgeven.

Constructie

- 1 100 mm dikke aluminium deurvleugel met PU-hardschuimvulling en inliggend vleugelprofiel
- 2 Thermische onderbreking en hoge stabiliteit door met carbon-glasvezels versterkt composiet-vleugelprofiel
- 3 Thermisch onderbroken 111 mm dikke aluminium deuropraming
- 4 3-voudig afdichtingsniveau met twee volledig omlopende afdichtingen

Is door IFT Rosenheim gecertificeerd voor passiefhuizen*

Geschikt voor koudebrugvrije inbouw

U_D -waarde tot ca. $0,47 \text{ W}/(\text{m}^2 \cdot \text{K})$

U_D -waarde tot
0,47
 $\text{W}/(\text{m}^2 \cdot \text{K})$

Uitrusting

- 5 Vleugeloverdekkend binnenaanzicht zoals bij binnendeuren
- 6 Verborgene liggende scharnieren
- 7 Kruk in roestvrij staal
- 8 Tegen inbraak beveiligde profielcilinder
- 9 **RC 3-veiligheidsuitrusting** met 9-voudig veiligheidsslot



Optioneel met RC 4-veiligheidsuitrusting

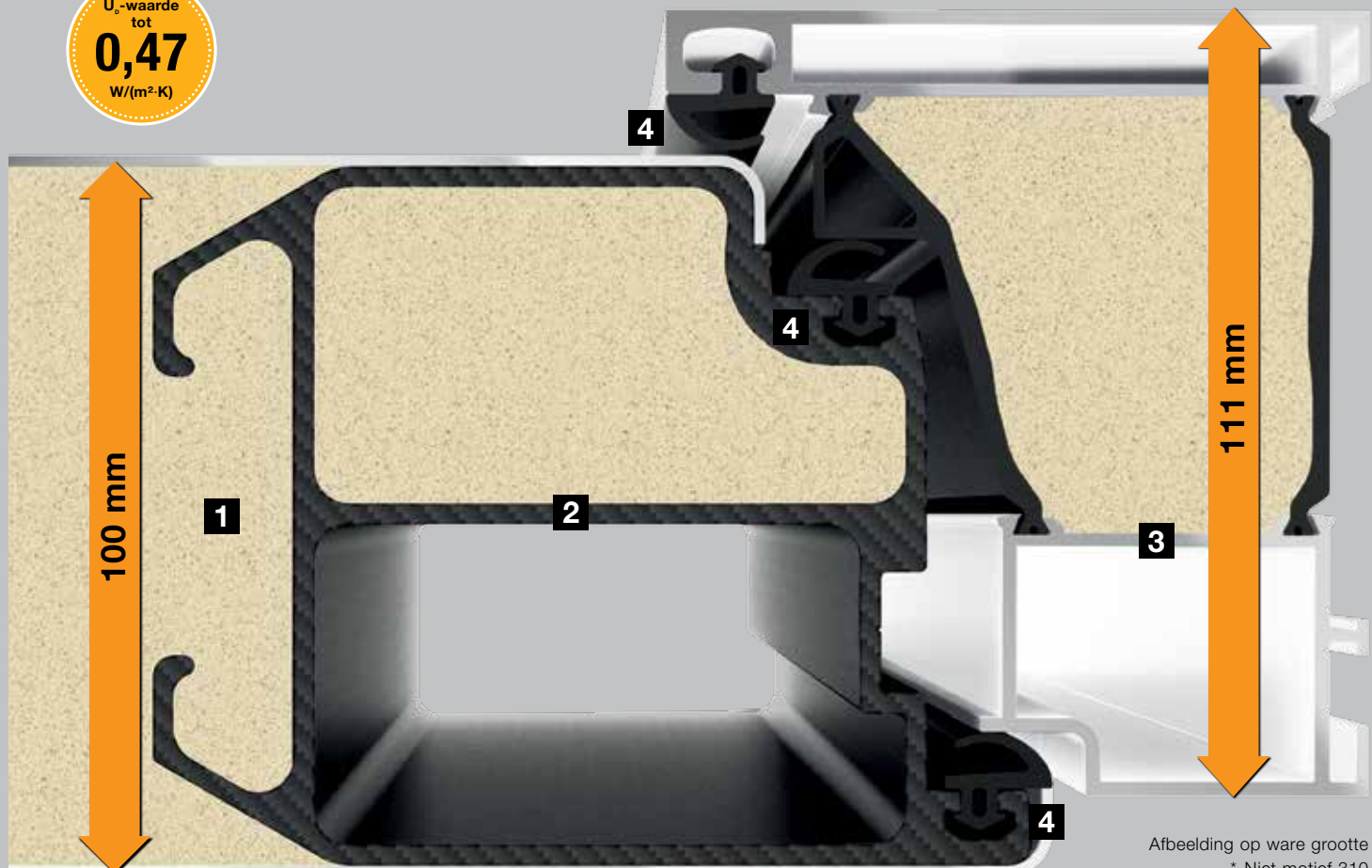

Afbeelding op ware grootte
* Niet motief 310

Binnenaanzicht





Motief 300
Greeplijst standaard in witaluminium RAL 9006, zijdeglanzend, verzonken handgreepuitsparing standaard in de kleur van de deur, gecertificeerd voor passiefhuizen, U_D -waarde tot ca. $0,50 \text{ W}/(\text{m}^2\cdot\text{K})^*$



Motief 301
Greeplijst standaard in witaluminium RAL 9006, zijdeglanzend, verzonken handgreepuitsparing standaard in de kleur van de deur, gecertificeerd voor passiefhuizen, U_D -waarde tot ca. $0,50 \text{ W}/(\text{m}^2\cdot\text{K})^*$



Motief 302
In hetzelfde vlak liggende greeplijst standaard witaluminium RAL 9006, zijdeglans, verzonken handgreepuitsparing standaard in de kleur van de deur, roestvrijstalen applicaties, motiefglas Float gematteerd met heldere strook, 4-voudig thermisch isolerend glas, gecertificeerd voor passiefhuizen, U_D -waarde tot ca. $0,57 \text{ W}/(\text{m}^2\cdot\text{K})^*$



Motief 312
In hetzelfde vlak liggende greeplijst standaard witaluminium RAL 9006, zijdeglanzend, verzonken handgreepuitsparing standaard in de kleur van de deur, motiefglas Float gematteerd met heldere strook, 4-voudig thermisch isolerend glas, gecertificeerd voor passiefhuizen, U_D -waarde tot ca. $0,57 \text{ W}/(\text{m}^2\cdot\text{K})^*$



Motief 308
In hetzelfde vlak liggende greeplijst standaard in witaluminium RAL 9006, zijdeglanzend, verzonken handgreepuitsparing standaard in de kleur van de deur, gecertificeerd voor passiefhuizen, U_D -waarde tot ca. $0,51 \text{ W}/(\text{m}^2\cdot\text{K})^*$



Motief 309
In hetzelfde vlak liggende greeplijst standaard in witaluminium RAL 9006, zijdeglanzend, verzonken handgreepuitsparing standaard in de kleur van de deur, gecertificeerd voor passiefhuizen, U_D -waarde tot ca. $0,51 \text{ W}/(\text{m}^2\cdot\text{K})^*$





Motief 304

In hetzelfde vlak liggende roestvrijstalen handgreep, verzonken handgreepuitsparing standaard in de kleur van de deur, gecertificeerd voor passiefhuizen, U_D -waarde tot ca. $0,50 \text{ W}/(\text{m}^2\cdot\text{K})^*$



Motief 305

In hetzelfde vlak liggende roestvrijstalen handgreep, verzonken handgreepuitsparing standaard in de kleur van de deur, in hetzelfde vlak liggende aluminium applicatie, gecertificeerd voor passiefhuizen, U_D -waarde tot ca. $0,50 \text{ W}/(\text{m}^2\cdot\text{K})^*$



Motief 306

In hetzelfde vlak liggende roestvrijstalen handgreep, verzonken handgreepuitsparing standaard in deurkleur, roestvrijstalen applicaties, motiefglas Float gematteerd, 4-voudig thermisch isolerend glas, gecertificeerd voor passiefhuizen, U_D -waarde tot ca. $0,57 \text{ W}/(\text{m}^2\cdot\text{K})^*$



Motief 314

In hetzelfde vlak liggende roestvrijstalen handgreep standaard, verzonken handgreepuitsparing standaard in de kleur van de deur, figuurglas Float gematteerd, 4-voudig thermisch isolerend glas, gecertificeerd voor passiefhuizen, U_D -waarde tot ca. $0,57 \text{ W}/(\text{m}^2\cdot\text{K})^*$



Motief 310

In hetzelfde vlak liggende roestvrijstalen handgreep, verzonken glasuitsparing, figuurglas Float gematteerd, 3-voudig thermisch isolerend glas, U_D -waarde tot ca. $0,63 \text{ W}/(\text{m}^2\cdot\text{K})^*$



Motief 650

Roestvrijstalen handgreep HOE 700, figuurglas Pave wit, 4-voudig thermisch isolerend glas, gecertificeerd voor passiefhuizen, U_D -waarde tot ca. $0,57 \text{ W}/(\text{m}^2\cdot\text{K})^*$



Motief 680

Roestvrijstalen handgreep HOE 700, roestvrijstalen applicaties, figuurglas Pave wit, 4-voudig thermisch isolerend glas, gecertificeerd voor passiefhuizen, U_D -waarde tot ca. $0,57 \text{ W}/(\text{m}^2\cdot\text{K})^*$



Motief 686

Roestvrijstalen handgreep HOE 600, roestvrijstalen applicatie, motiefglas Float gematteerd met 7 heldere stroken, 4-voudig thermisch isolerend glas, gecertificeerd voor passiefhuizen, U_D -waarde tot ca. $0,55 \text{ W}/(\text{m}^2\cdot\text{K})^*$



Motief 860

Roestvrijstalen handgreep HOE 700, gecertificeerd voor passiefhuizen, U_D -waarde tot ca. $0,50 \text{ W}/(\text{m}^2\cdot\text{K})^*$



Vind uw lievelingskleur

Of het nu antraciet, wit, rood of groen, met een glad of gestructureerd oppervlak is – als het om kleuren of oppervlakken gaat, kunt u bij Hörmann uw deur persoonlijk vormgeven. Standaard wordt uw voordeur geleverd in voordelig verkeerswit RAL 9016, mat. Daarnaast heeft u de keuze uit 19 voorkeurkleuren en meer dan 200 RAL-kleuren, zodat u vast en zeker iets van uw gading vindt. Wilt u buiten liever een andere kleur dan binnen? Ook dat is geen enkel probleem! Voor persoonlijk advies neemt u gewoon contact op met uw plaatselijke Hörmann-dealer.



Opgelet:

Alle kleurgegevens zijn vergelijkbaar met de respectievelijke RAL-kleuren.

Om druktechnische redenen zijn de afbeeldingen van de kleuren en de oppervlakken niet kleurbindend. Laat u door uw Hörmann-dealer adviseren.

Matte, zijde- en hoogglanzende oppervlakken



- | | | |
|----|----------|--------------------------------|
| 1 | RAL 9016 | Verkeerswit, hoogglanzend |
| 2 | RAL 9006 | Witaluminium, zijdeglanzend |
| 3 | RAL 8028 | Terrabruin, mat |
| 4 | RAL 7040 | Venstergrijs, mat |
| 5 | RAL 7035 | Lichtgrijs, mat ■ NIEUW |
| 6 | RAL 7030 | Steengrijs, mat |
| 7 | RAL 7016 | Antracietgrijs, mat |
| 8 | RAL 7015 | Leigrijs, mat |
| 9 | RAL 6009 | Dennengroen, mat |
| 10 | RAL 6005 | Mosgroen, mat |
| 11 | RAL 3003 | Robijnrood, mat |

Structuuroppervlakken

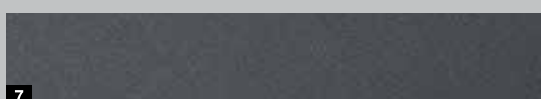
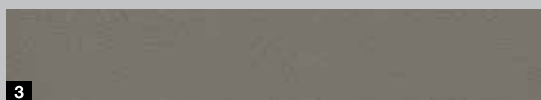

- 1 RAL 9007 Grijsaluminium, fijne structuur mat
- 2 RAL 9001 Crèmewit, fijne structuur mat
- 3 RAL 7039 Kwartsgrijs, fijne structuur mat
- 4 RAL 7030 Steengrijs, fijne structuur mat
- 5 RAL 7016 Antracietgrijs, fijne structuur mat
- 6 RAL 7015 Leigrijs, fijne structuur mat
- 7 Hörmann-kleur CH 703 antraciet, fijne structuur mat
- 8 Hörmann-kleur CH 607 kastanjekleurig, fijne structuur mat

Geef uw deur de kleur die u wilt – binnen en buiten

Buiten en binnen wit

Hörmann-voordeuren in standaard verkeerswit RAL 9016, mat, zijn aan de buiten- en binnenzijde voorzien van poedergrondverf.

Buiten gekleurd, binnen wit

Hörmann-voordeuren in de 18 voorkeurkleuren (zie links) zijn aan de buitenzijde in de voorkeurkleur en aan de binnenzijde standaard in verkeerswit RAL 9016 uitgevoerd, in matte poedergrondverf.

Buiten en binnen in een kleur naar keuze

Desgewenst is uw nieuwe voordeur verkrijgbaar met een verschillende kleurlaag aan weerszijden, bijvoorbeeld buiten robijnrood en binnen leigrijs.

Topklasse in elk detail

1 Verborgene liggende scharnieren

De scharnieren van de ThermoCarbon-voor deur liggen verborgen tussen de uromraming en de uvrleugel. Dat betekent dat zij noch aan de binnenkant, noch aan de buitenkant te zien zijn. Een optisch elegante oplossing voor uw huis. Het afstellen van de uvrleugel is zeer eenvoudig. Zo kunt u uw voor deur altijd comfortabel en veilig sluiten.

2 Inbraakveilige profielcilinder

De tegen inbraak beveiligde, volgens DIN 18252 / DIN EN 1303 gecertificeerde profielcilinder beschikt over een premiumuitrusting: anti-picking-systeem, doorboorbeveiliging en een nood- en gevarefunctie. Dat betekent dat u de deur ook kunt afsluiten of openen als er aan de binnenkant een sleutel in het slot zit. Bij de leveringsomvang zijn 5 draaisleutels inbegrepen.

Verzonken veiligheidsrozet buiten

Bijzonder elegant past de roestvrijstalen veiligheidsrozet in het deurblad en beschermt de profielcilinder extra tegen doorboren.

3 Roestvrijstalen binnenkruk

De elegante binnenkruk Caro uit roestvrij staal is bij ThermoCarbon-voor deuren standaard.

4 Doorlopende roestvrijstalen sluitlijst

De hoogwaardige roestvrijstalen sluitlijst is elegant in de uromraming geïntegreerd en laat een optimale instelling van de deur toe. Daardoor valt deze veilig in het slot en is ook goed afgesloten.



5 9-voudig veiligheidsslot H9 en tegen uittillen beveiligde, verborgen liggende scharnieren

De ThermoCarbon beschikt over een 9-voudige beveiliging. Bij het vergrendelen draaien 5 stalen draaigrendels en 4 boutgrendels in de roestvrijstalen sluitplaten. Deze ultieme beveiliging beschermt uw deur met slechts één draai van de sleutel. Deuren in de XXL-uitvoering worden geleverd met het automatische slot S7 met 7-voudige vergrendeling.

Optioneel: inbraakwerende RC 4-veiligheidsuitrustingen

De standaard met RC 3 uitgeruste ThermoCarbon-voordeuren zijn optioneel verkrijgbaar met een uitstekende RC 4-veiligheidsuitrusting voor meer veiligheid.

Meer informatie vindt u op pagina 19.

In hetzelfde vlak liggende buitenhandgrepen bij exclusieve deurmotieven

6 Roestvrijstalen handgreep met verzonken handgreepuitsparing

Bij deurmotieven met een roestvrijstalen handgreep is de verzonken handgreepuitsparing standaard verkrijgbaar in de kleur van de deur.

7 Doorlopende aluminium greeplijst

De volledige greeplijst wordt standaard in witaluminium, RAL 9006, zijdeglanzend, met een verzonken handgreepuitsparing in de kleur van de deur geleverd.

8 Aluminium greeplijst met verzonken handgreepuitsparing

Standaard wordt deze handgreepvariant geleverd in witaluminium, RAL 9006, zijdeglanzend, met een verzonken handgreepuitsparing in de kleur van de deur.

Individuele handgreepkleuren

Alle in hetzelfde vlak liggende handgrepen zijn (met uitzondering van roestvrijstalen handgrepen) ook verkrijgbaar in veel kleurvarianten. Meer informatie vindt u op pagina 88.





Een elegante combinatie van comfort en veiligheid

Onze ThermoSafe-voor deur scoort hoog wanneer het gaat om veiligheid en warmte-isolatie. Dankzij de vleugeloverdekkende 73 mm dikke aluminium deurvleugel met PU-hardschuimvulling en inliggend thermisch onderbroken aluminium vleugelprofiel overtuigen de ThermoSafe-voor deuren met een U_D -waarde tot ca. 0,87 W/(m²·K). De standaard RC 3-veiligheidsuitrusting met 5-voudig veiligheidsslot zorgt ervoor dat u met een veilig en gerust gevoel kunt gaan slapen.

Ook optisch voldoet de ThermoSafe-uitvoering aan al uw wensen. U heeft de keuze uit meer dan 70 deurmotieven, van modern tot klassiek, in 18 voorkeurkleuren. U vindt vast en zeker de deur die bij u past. Met optionele uitrustingen zoals handgrepen, beglazing of innovatieve deuraandrijvingen kunt u uw deur nog persoonlijker vormgeven.

Constructie

- 1 Aluminium deurvleugel, over het volledige oppervlak 73 mm dik, volgeschuimd met polyurethaan, met inliggend vleugelprofiel
- 2 Thermisch onderbroken aluminium vleugelprofiel
- 3 Thermisch onderbroken 80 mm dikke aluminium deuropraming
- 4 3-voudig afdichtingsniveau met een volledig omlopende afdichting

Geschikt voor koudebrugvrije inbouw

U_D -waarde tot ca. $0,87 \text{ W}/(\text{m}^2 \cdot \text{K})$

Uitrusting

- 5 Vleugeloverdekkend binnenaanzicht zoals bij binnendeuren
- 6 3D-scharnieren
- 7 Aluminium binnenkruk
- 8 Inbraakveilige profielcilinder
- 9 **RC 3-veiligheidsuitrusting** met 5-voudig veiligheidsslot
- 10 Veiligheidspen



Binnenaanzicht





Motief 40
Roestvrijstalen handgreep HOE 550, motiefglas buiten gelaagd veiligheidsglas gedeeltelijk gematteerd, bovenaan met stroken, in het midden Float helder met gedeeltelijk gematteerde stroken in een ander patroon dan de buitenruit, 3-voudig thermisch isolerend glas, U_D -waarde tot ca. $1,1 \text{ W}/(\text{m}^2\cdot\text{K})^*$



Motief 45
Roestvrijstalen handgreep HOE 200, roestvrijstalen applicatie, motiefglas Parsol grijs gematteerd (enkel veiligheidsglas) met 4 heldere stroken, 3-voudig thermisch isolerend glas, U_D -waarde tot ca. $0,9 \text{ W}/(\text{m}^2\cdot\text{K})^*$



Motief 65
Roestvrijstalen handgreep HOE 600, roestvrijstalen applicatie, motiefglas Float gematteerd met 7 heldere stroken, 3-voudig thermisch isolerend glas, U_D -waarde tot ca. $0,9 \text{ W}/(\text{m}^2\cdot\text{K})^*$



Motief 75
Roestvrijstalen handgreep 38-1, roestvrijstalen applicatie, figuurglas Mastercarré, 3-voudig thermisch isolerend glas, U_D -waarde tot ca. $0,9 \text{ W}/(\text{m}^2\cdot\text{K})^*$



Motief 110
Roestvrijstalen handgreep 38-1, figuurglas Pave wit, 3-voudig thermisch isolerend glas, U_D -waarde tot ca. $0,9 \text{ W}/(\text{m}^2\cdot\text{K})^*$



Motief 136
Roestvrijstalen handgreep 38-1, motiefglas Satinato met 7 gematteerde stroken, 3-voudig thermisch isolerend glas, U_D -waarde tot ca. $1,1 \text{ W}/(\text{m}^2\cdot\text{K})^*$



Motief 140
 Roestvrijstalen handgreep 38-1,
 roestvrijstalen applicatie, figuurglas Pave
 wit, 3-voudig thermisch isolerend glas,
 U_D -waarde tot ca. $0,9 \text{ W}/(\text{m}^2 \cdot \text{K})^*$



Motief 166
 Roestvrijstalen handgreep 38-1,
 roestvrijstalen applicatie, motiefglas Satinato
 met 7 gematteerde stroken,
 3-voudig thermisch isolerend glas,
 U_D -waarde tot ca. $1,1 \text{ W}/(\text{m}^2 \cdot \text{K})^*$



Motief 173
 Roestvrijstalen handgreep HOE 300,
 roestvrijstalen applicatie, figuurglas Pave
 wit, 3-voudig thermisch isolerend glas,
 U_D -waarde tot ca. $0,9 \text{ W}/(\text{m}^2 \cdot \text{K})^*$



Motief 176
 Roestvrijstalen handgreep HOE 735,
 figuurglas Satinato, 3-voudig thermisch
 isolerend glas, U_D -waarde tot ca.
 $0,9 \text{ W}/(\text{m}^2 \cdot \text{K})^*$



Motief 177
 Roestvrijstalen handgreep HOE 700,
 figuurglas Pave wit, 3-voudig thermisch
 isolerend glas, U_D -waarde tot ca.
 $0,9 \text{ W}/(\text{m}^2 \cdot \text{K})^*$



Motief 185
 Roestvrijstalen handgreep 38-2,
 figuurbeglazing Mastercarré wit,
 3-voudig thermisch isolerend glas,
 U_D -waarde tot ca. $0,9 \text{ W}/(\text{m}^2 \cdot \text{K})^*$



Motief 188
Roestvrijstalen handgreep HOE 100, roestvrijstalen applicatie, motiefglas Stopsol grijs gematteerd (enkel veiligheidsglas) met 3 heldere stroken, 3-voudig thermisch isolerend glas, U_D -waarde tot ca. $0,9 \text{ W}/(\text{m}^2\cdot\text{K})^*$



Motief 189
Roestvrijstalen handgreep HOE 615, motiefglas Float gematteerd met 7 heldere stroken, 3-voudig thermisch isolerend glas, U_D -waarde tot ca. $0,9 \text{ W}/(\text{m}^2\cdot\text{K})^*$



Motief 402
Roestvrijstalen handgreep 14-2, motiefglas Reflo, gedeeltelijk gematteerd met echte geslepen groef, 3-voudig thermisch isolerend glas, U_D -waarde tot ca. $0,9 \text{ W}/(\text{m}^2\cdot\text{K})^*$



Motief 413
Roestvrijstalen handgreep 14-2, figuurglas Silk, 3-voudig thermisch isolerend glas, U_D -waarde tot ca. $0,9 \text{ W}/(\text{m}^2\cdot\text{K})^*$



Motief 449
Roestvrijstalen handgreep 38-1, motiefglas Reflo met echte geslepen vierkanten met groef, 3-voudig thermisch isolerend glas, U_D -waarde tot ca. $1,0 \text{ W}/(\text{m}^2\cdot\text{K})^*$



Motief 501
Roestvrijstalen handgreep HOE 500, figuurglas Satinato, 3-voudig thermisch isolerend glas, U_D -waarde tot ca. $0,9 \text{ W}/(\text{m}^2\cdot\text{K})^*$





Motief 502

Roestvrijstalen handgreep HOE 500, figuurglas Satinato, 3-voudig thermisch isolerend glas, U_D -waarde tot ca. $0,9 \text{ W}/(\text{m}^2\cdot\text{K})^*$



Motief 503

Roestvrijstalen handgreep HOE 500, motiefglas Float gematteerd met 7 heldere dwarsstroken, 3-voudig thermisch isolerend glas, U_D -waarde tot ca. $0,9 \text{ W}/(\text{m}^2\cdot\text{K})^*$



Motief 504

Roestvrijstalen handgreep HOE 500, motiefglas Float gematteerd met 5 heldere dwarsstroken, 3-voudig thermisch isolerend glas, U_D -waarde tot ca. $0,9 \text{ W}/(\text{m}^2\cdot\text{K})^*$



Motief 505

Roestvrijstalen handgreep HOE 500, motiefglas Float gematteerd met 4 heldere stroken, 3-voudig thermisch isolerend glas, U_D -waarde tot ca. $0,9 \text{ W}/(\text{m}^2\cdot\text{K})^*$



Motief 514

Design-handgreep G 750 in witaluminium RAL 9006, zijdeglanzend, applicatie in witaluminium RAL 9006, zijdeglanzend, figuurglas Float helder, 3-voudig thermisch isolerend glas, U_D -waarde tot ca. $0,9 \text{ W}/(\text{m}^2\cdot\text{K})^*$



Motief 515

Design-handgreep G 750 in witaluminium RAL 9006, zijdeglanzend, figuurglas Float helder, 3-voudig thermisch isolerend glas, U_D -waarde tot ca. $0,9 \text{ W}/(\text{m}^2\cdot\text{K})^*$



Motief 524

Design-handgreep G 750 in witaluminium RAL 9006, zijdeglanzend, applicatie in witaluminium RAL 9006, zijdeglanzend, figuurglas Float helder, 3-voudig thermisch isolerend glas, U_D -waarde tot ca. $0,9 \text{ W}/(\text{m}^2 \cdot \text{K})^*$



Motief 525

Design-handgreep G 750 in witaluminium RAL 9006, zijdeglanzend, figuurglas Float helder, 3-voudig thermisch isolerend glas, U_D -waarde tot ca. $0,9 \text{ W}/(\text{m}^2 \cdot \text{K})^*$



Motief 551

Roestvrijstalen handgreep HOE 150, U_D -waarde tot ca. $0,87 \text{ W}/(\text{m}^2 \cdot \text{K})^*$



Motief 552

Roestvrijstalen handgreep HOE 150, roestvrijstalen applicatie, motiefglas Float gematteerd met heldere stroken en rode kleurenfolie, 3-voudig thermisch isolerend glas, U_D -waarde tot ca. $0,9 \text{ W}/(\text{m}^2 \cdot \text{K})^*$



Motief 553

Aluminium handgreep 753 zilverkleurig, motiefglas Reflo gematteerd met echte geslepen groef, 3-voudig thermisch isolerend glas, U_D -waarde tot ca. $0,9 \text{ W}/(\text{m}^2 \cdot \text{K})^*$



Motief 554

Roestvrijstalen handgreep HOE 730, roestvrijstalen applicatie, figuurglas 553, 3-voudig thermisch isolerend glas, U_D -waarde tot ca. $0,9 \text{ W}/(\text{m}^2 \cdot \text{K})^*$



Motief 555
Roestvrijstalen handgreep HOE 910, roestvrijstalen applicatie, motiefglas Reflo met zandstraalmotief, 3-voudig thermisch isolerend glas, U_D -waarde tot ca. $0,9 \text{ W}/(\text{m}^2\cdot\text{K})^*$



Motief 556
Roestvrijstalen handgreep HOE 550, U_D -waarde tot ca. $0,87 \text{ W}/(\text{m}^2\cdot\text{K})^*$



Motief 557
Roestvrijstalen handgreep HOE 600, U_D -waarde tot ca. $0,87 \text{ W}/(\text{m}^2\cdot\text{K})^*$



Motief 558
Roestvrijstalen handgreep HOE 910, roestvrijstalen applicatie, motiefglas Reflo met echte horizontale geslepen groef, binnen gematteerd gelaagd veiligheidsglas, U_D -waarde tot ca. $1,1 \text{ W}/(\text{m}^2\cdot\text{K})^*$



Motief 559
Roestvrijstalen handgreep HOE 200, roestvrijstalen applicatie, buiten gematteerd gelaagd veiligheidsglas, met 11 heldere stroken, midden Satinato, binnen helder gelaagd veiligheidsglas, 3-voudig thermisch isolerend glas, U_D -waarde tot ca. $0,9 \text{ W}/(\text{m}^2\cdot\text{K})^*$



Motief 560
Roestvrijstalen handgreep HOE 600, roestvrijstalen applicatie, motiefglas gematteerd met 11 heldere stroken, 3-voudig thermisch isolerend glas, U_D -waarde tot ca. $0,9 \text{ W}/(\text{m}^2\cdot\text{K})^*$



Motief 565

DesignPlus-handgreep G 760, handgreep-applicatie in geanodiseerd aluminium E6 / EV 1, U_D -waarde tot ca. $0,87 \text{ W}/(\text{m}^2\cdot\text{K})^*$



Motief 568

Design-handgreep G 750 in geanodiseerd aluminium E6 / EV 1, U_D -waarde tot ca. $0,87 \text{ W}/(\text{m}^2\cdot\text{K})^*$



Motief 581

Roestvrijstalen handgreep HOE 600, roestvrijstalen applicatie, motiefglas Float gematteerd met heldere stroken en een rode strook, U_D -waarde tot ca. $0,9 \text{ W}/(\text{m}^2\cdot\text{K})^*$



Motief 583

Aluminium handgreep G 755 in geanodiseerd aluminium E6 / EV 1, motiefglas Reflo gematteerd met heldere rand, 3-voudig thermisch isolerend glas, U_D -waarde tot ca. $0,9 \text{ W}/(\text{m}^2\cdot\text{K})^*$



Motief 585

Roestvrijstalen handgreep HOE 950, aluminium applicatie, U_D -waarde tot ca. $0,87 \text{ W}/(\text{m}^2\cdot\text{K})^*$



Motief 590

Design-handgreep G 750 in geanodiseerd aluminium E6 / EV 1, motiefglas Reflo met zandstraalmotief en echte geslepen groef, 3-voudig thermisch isolerend glas, U_D -waarde tot ca. $0,9 \text{ W}/(\text{m}^2\cdot\text{K})^*$





Motief 596

Roestvrijstalen handgreep HOE 735, figuurglas Satinato, 3-voudig thermisch isolerend glas, U_D -waarde tot ca. $0,9 \text{ W}/(\text{m}^2 \cdot \text{K})^*$



Motief 650

Roestvrijstalen handgreep HOE 700, figuurglas Pave wit, 3-voudig thermisch isolerend glas, U_D -waarde tot ca. $0,9 \text{ W}/(\text{m}^2 \cdot \text{K})^*$



Motief 659

Roestvrijstalen handgreep 38-2, roestvrijstalen applicatie, motiefglas Parsol grijs gematteerd (enkel veiligheidsglas) met 7 heldere stroken, 3-voudig thermisch isolerend glas, U_D -waarde tot ca. $0,9 \text{ W}/(\text{m}^2 \cdot \text{K})^*$



Motief 667

Roestvrijstalen handgreep HOE 910, motiefglas Parsol grijs gematteerd (enkel veiligheidsglas) met 7 heldere stroken, 3-voudig thermisch isolerend glas, U_D -waarde tot ca. $0,9 \text{ W}/(\text{m}^2 \cdot \text{K})^*$



Motief 675

Roestvrijstalen handgreep 38-1, motiefglas Reflo, met echte geslepen groef, 3-voudig thermisch isolerend glas, U_D -waarde tot ca. $1,0 \text{ W}/(\text{m}^2 \cdot \text{K})^*$



Motief 680

Roestvrijstalen handgreep HOE 700, roestvrijstalen applicaties, figuurglas Pave wit, 3-voudig thermisch isolerend glas, U_D -waarde tot ca. $0,9 \text{ W}/(\text{m}^2 \cdot \text{K})^*$



Motief 686
Roestvrijstalen handgreep HOE 600, roestvrijstalen applicatie, motiefglas Float gematteerd met 7 heldere stroken, 3-voudig thermisch isolerend glas, U_D -waarde tot ca. $0,9 \text{ W}/(\text{m}^2\cdot\text{K})^*$



Motief 689
Roestvrijstalen handgreep 38-2, motiefglas Parsol grijs gematteerd (enkel veiligheidsglas) met 7 heldere stroken, 3-voudig thermisch isolerend glas, U_D -waarde tot ca. $0,9 \text{ W}/(\text{m}^2\cdot\text{K})^*$



Motief 693
Roestvrijstalen handgreep HOE 300, U_D -waarde tot ca. $0,87 \text{ W}/(\text{m}^2\cdot\text{K})^*$



Motief 694
Roestvrijstalen handgreep HOE 700, motiefglas Reflo, met echte geslepen groef, 3-voudig thermisch isolerend glas, U_D -waarde tot ca. $1,0 \text{ W}/(\text{m}^2\cdot\text{K})^*$



Motief 697
Roestvrijstalen handgreep HOE 910, roestvrijstalen applicaties, motiefglas Parsol grijs gematteerd (enkel veiligheidsglas) met 7 heldere stroken, 3-voudig thermisch isolerend glas, U_D -waarde tot ca. $0,9 \text{ W}/(\text{m}^2\cdot\text{K})^*$



Motief 723 ■ NIEUW
Handgreepprofiel in witaluminium RAL 9006, bevestigingsprofielen in de kleur van de deur, figuurglas Float helder, 3-voudig thermisch isolerend glas, U_D -waarde tot ca. $0,87 \text{ W}/(\text{m}^2\cdot\text{K})^*$



Motief 757

Roestvrijstalen handgreep HOE 797, motiefglas Float gematteerd met heldere stroken, 3-voudig thermisch isolerend glas, U_D -waarde tot ca. $0,9 \text{ W}/(\text{m}^2\cdot\text{K})^*$



Motief 759

Design-handgreep G 750 in geanodiseerd aluminium E6 / EV 1, motiefglas Float gematteerd met heldere stroken, 3-voudig thermisch isolerend glas, U_D -waarde tot ca. $0,9 \text{ W}/(\text{m}^2\cdot\text{K})^*$



Motief 762

Roestvrijstalen handgreep HOE 735, in hetzelfde vlak liggende aluminium applicaties, U_D -waarde tot ca. $0,87 \text{ W}/(\text{m}^2\cdot\text{K})^*$



Motief 771

Roestvrijstalen handgreep HOE 735, in hetzelfde vlak liggende aluminium applicaties, U_D -waarde tot ca. $0,87 \text{ W}/(\text{m}^2\cdot\text{K})^*$



Motief 777

Roestvrijstalen handgreep HOE 610, figuurglas Float gematteerd, 3-voudig thermisch isolerend glas, U_D -waarde tot ca. $0,9 \text{ W}/(\text{m}^2\cdot\text{K})^*$



Motief 779

Design-handgreep G 750 in geanodiseerd aluminium E6 / EV 1, figuurglas Float gematteerd, 3-voudig thermisch isolerend glas, U_D -waarde tot ca. $0,9 \text{ W}/(\text{m}^2\cdot\text{K})^*$

* Afhankelijk van de deurmaat. Vermelde waarden voor RAM 1230 x 2180 mm.



Motief 797
Roestvrijstalen handgreep HOE 797, figuurglas Float gematteerd, 3-voudig thermisch isolerend glas, U_D -waarde tot ca. $0,9 \text{ W}/(\text{m}^2\cdot\text{K})^*$



Motief 799
Design-handgreep G 750 in geanodiseerd aluminium E6 / EV 1, figuurglas Float gematteerd, 3-voudig thermisch isolerend glas, U_D -waarde tot ca. $0,9 \text{ W}/(\text{m}^2\cdot\text{K})^*$



Motief 822 ■ NIEUW
Handgreepprofiel in witaluminium RAL 9006, bevestigingsprofielen in de kleur van de deur, omraming met 3D-effect en afsluiting d.m.v. handgreepprofiel, U_D -waarde tot ca. $0,87 \text{ W}/(\text{m}^2\cdot\text{K})^*$



Motief 823 ■ NIEUW
Handgreepprofiel in witaluminium RAL 9006, bevestigingsprofielen in de kleur van de deur, optioneel met LED-spotlight in de handgreep, U_D -waarde tot ca. $0,87 \text{ W}/(\text{m}^2\cdot\text{K})^*$



Motief 832 ■ NIEUW
Roestvrijstalen handgreep HOE 820, applicatie in leigrijs RAL 7015, met horizontale en verticale roestvrijstalen lijnen, U_D -waarde tot ca. $0,87 \text{ W}/(\text{m}^2\cdot\text{K})^*$



Motief 836 ■ NIEUW
Roestvrijstalen handgreep HOE 820, in hetzelfde vlak liggende applicatie in leigrijs RAL 7015, U_D -waarde tot ca. $0,87 \text{ W}/(\text{m}^2\cdot\text{K})^*$



Motief 860
Roestvrijstalen handgreep HOE 700,
 U_D -waarde tot ca. $0,87 \text{ W}/(\text{m}^2\cdot\text{K})^*$



Motief 861
Roestvrijstalen handgreep HOE 700,
 U_D -waarde tot ca. $0,87 \text{ W}/(\text{m}^2\cdot\text{K})^*$



Motief 862
Roestvrijstalen handgreep HOE 620,
 U_D -waarde tot ca. $0,87 \text{ W}/(\text{m}^2\cdot\text{K})^*$



Motief 867
Roestvrijstalen handgreep HOE 620,
motiefglas Float gematteerd met 7 heldere
stroken, 3-voudig thermisch isolerend glas,
 U_D -waarde tot ca. $0,9 \text{ W}/(\text{m}^2\cdot\text{K})^*$



Motief 871
Roestvrijstalen handgreep HOE 620,
 U_D -waarde tot ca. $0,87 \text{ W}/(\text{m}^2\cdot\text{K})^*$



Motief 872
Roestvrijstalen handgreep HOE 620,
 U_D -waarde tot ca. $0,87 \text{ W}/(\text{m}^2\cdot\text{K})^*$



Motief 877

Roestvrijstalen handgreep HOE 610, motiefglas Float gematteerd met 3 heldere stroken, 3-voudig thermisch isolerend glas, U_D -waarde tot ca. $0,9 \text{ W}/(\text{m}^2\cdot\text{K})^*$



Motief 878

Roestvrijstalen handgreep HOE 740, in hetzelfde vlak liggende roestvrijstalen applicatie, U_D -waarde tot ca. $0,87 \text{ W}/(\text{m}^2\cdot\text{K})^*$



Motief 879

Design-handgreep G 750 in geanodiseerd aluminium E6 / EV 1, motiefglas Float gematteerd met 3 heldere stroken, U_D -waarde tot ca. $0,9 \text{ W}/(\text{m}^2\cdot\text{K})^*$





▲ **ThermoSafe motief 693** in voorkeurkleur antracietgrijs RAL 7016, mat, met zijdeel; garagesectionaaldeur met L-profillering in Silkgrain antracietgrijs RAL 7016



Voordeur en garagedeur perfect op elkaar afgestemd

In het uitgebreide, op elkaar afgestemde programma van Hörmann worden de profileringen van voor- en garagedeuren harmonieus op één lijn geplaatst. Dat betekent: uitgaand van de afgewerkte vloer zonder optische verschuiving. Het zal u zonder twijfel opvallen: juist door deze details ziet uw woning er nog mooier uit.



Perfect op elkaar afgestemd:
voordeurmotieven en garagesectionaaldeuren met M- of L-profilering



ThermoSafe- voordeuren:

Motief 825
Motief 845
Motief 855



Sectionaaldeuren met M-profilering:

bij een deurhoogte van 2000 mm
bij een deurhoogte van 2125 mm
bij een deurhoogte van 2250 mm



ThermoSafe- voordeuren:

Motief 875
Motief 895
Motief 898

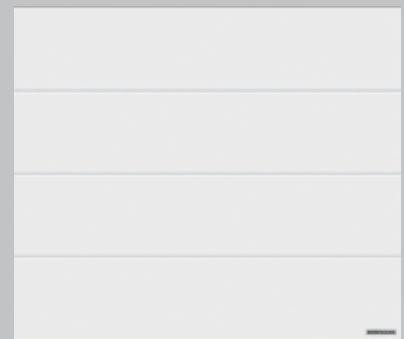

Garagesectionaaldeuren met L-profilering:

bij een deurhoogte van 2000 mm
bij een deurhoogte van 2125 mm
bij een deurhoogte van 2250 mm



▲ **ThermoSafe motief 895** in voorkeurkleur antraciet RAL 7016, mat, L-profilering garagesectionaaldeur in Silkgrain antraciet RAL 7016

Voordeur en garagedeur in harmonie

In de doorsnedes van de voordeur en garagedeur ziet u de profileringsaanzichten: bij de voordeur de groeven in de deurvulling en bij de sectionaaldeur de profilering in de afzonderlijke panelen en door de paneelovergangen.

Uw Hörmann-dealer helpt u met de exacte opmeting bij u thuis en met vakkundig advies voor een perfect totaalbeeld bij deze speciale voordeurmotieven.



Doorsnede ThermoSafe-voordeur

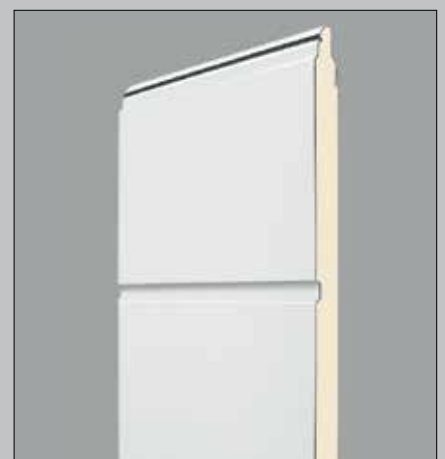

Doorsnede garagesectionaaldeur

Vind uw lievelingskleur

Een individuele vormgeving en uitgebreide keuze dragen we bij Hörmann hoog in het vaandel. Daarom is uw deur bij Hörmann vanzelfsprekend beschikbaar in uw favoriete kleur. Maak uw keuze uit het voordelige verkeerswit RAL 9016, mat of de andere 18 voorkeurkleuren. U kunt ook uw keuze maken uit de meer dan 200 RAL-kleuren. Op aanvraag zijn ook signaalkleuren of pareleffectkleuren mogelijk. Neem voor advies contact op met uw Hörmann-dealer.



Opgelet:

Alle kleurgegevens zijn vergelijkbaar met de respectievelijke RAL-kleuren.

Om druktechnische redenen zijn de afbeeldingen van de kleuren en de oppervlakken niet kleurbindend. Laat u door uw Hörmann-dealer adviseren.

Matte, zijde- en hoogglanzende oppervlakken



- | | | |
|----|----------|--------------------------------|
| 1 | RAL 9016 | Verkeerswit, hoogglanzend |
| 2 | RAL 9006 | Witaluminium, zijdeglanzend |
| 3 | RAL 8028 | Terrabruin, mat |
| 4 | RAL 7040 | Venstergrijs, mat |
| 5 | RAL 7035 | Lichtgrijs, mat ■ NIEUW |
| 6 | RAL 7030 | Steengrijs, mat |
| 7 | RAL 7016 | Antracietgrijs, mat |
| 8 | RAL 7015 | Leigrijs, mat |
| 9 | RAL 6009 | Dennengroen, mat |
| 10 | RAL 6005 | Mosgroen, mat |
| 11 | RAL 3003 | Robijnrood, mat |

Structuuroppervlakken

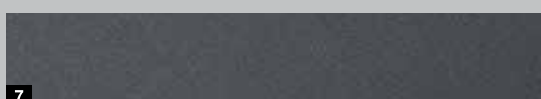
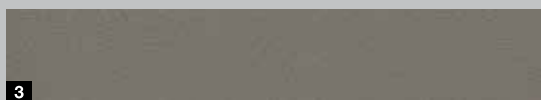

- 1 RAL 9007 Grijsaluminium, fijne structuur mat
- 2 RAL 9001 Crèmewit, fijne structuur mat
- 3 RAL 7039 Kwartsgrijs, fijne structuur mat
- 4 RAL 7030 Steengrijs, fijne structuur mat
- 5 RAL 7016 Antracietgrijs, fijne structuur mat
- 6 RAL 7015 Leigrijs, fijne structuur mat
- 7 Hörmann-kleur CH 703 antraciet, fijne structuur mat
- 8 Hörmann-kleur CH 607 kastanjekleurig, fijne structuur mat

Geef uw deur de kleur die u wilt – binnen en buiten

Buiten en binnen wit

Hörmann-voordeuren in standaard verkeerswit RAL 9016, mat, zijn aan de buiten- en binnenzijde voorzien van poedergrondverf.

Buiten gekleurd, binnen wit

Hörmann-voordeuren in de 18 voorkeurkleuren (zie links) zijn aan de buitenzijde in de voorkeurkleur en aan de binnenzijde standaard in verkeerswit RAL 9016 uitgevoerd, in matte poedergrondverf.

Buiten en binnen in een kleur naar keuze

Desgewenst is uw nieuwe voordeur verkrijgbaar met een verschillende kleurlaag aan weerszijden, bijvoorbeeld buiten robijnrood en binnen leigrijs.

Hoge kwaliteit op alle vlakken

1 3D-scharnieren

De ThermoSafe-voordeur kan variabel worden afgesteld door de stijlvolle driedimensionaal regelbare scharnieren. Op die manier wordt uw voordeur optimaal afgedicht en valt de deur snel en betrouwbaar in het slot.

Optioneel verborgen liggende scharnieren (niet afgebeeld)

De verborgen liggende scharnieren zorgen voor een elegant binnenaanzicht. De scharnieren zijn uitgerust met een optilbeveiliging zodat de veiligheidspennen aan scharnierzijde wegvallen.

2 Inbraakveilige profielcilinder

De profielcilinder is uitgerust met een Anti-Picking-systeem en een doorboorbeveiliging. Bovendien biedt deze een nood- en gevarenfunctie. Dat betekent dat de deur aan buitenzijde ook af- en ontsluitbaar is wanneer aan de binnenzijde een sleutel in het slot zit. De inbraakveilige sluitcilinder is gecertificeerd volgens DIN 18252 / DIN EN 1303 en wordt geleverd met 5 draaisleutels.

Opgebouwde veiligheidsrozet aan buitenzijde

De gepatenteerde veiligheidsrozet beschermt de profielcilinder extra tegen doorboren en afbreken. Standaard in verkeerswit (RAL 9016) of in roestvrij staal bij gekleurde deuren.

3 Aluminium binnenkruk

ThermoSafe-voordeuren zijn standaard uitgerust met de elegante Rondo-binnenkruk, die standaard wit ovengelakt is. Optioneel is deze ook in roestvrij staal verkrijgbaar of in een RAL-kleur naar keuze evenals in de uitvoeringen Caro of Okto, telkens in roestvrij staal.

4 Roestvrijstalen sluitplaten

De sluitplaten maken een comfortabel instellen van de deur mogelijk, zodat uw deur optimaal in het slot valt en goed afgesloten is.

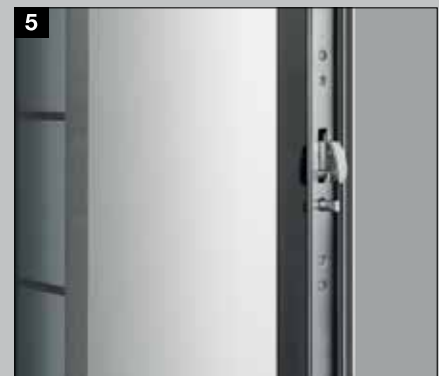
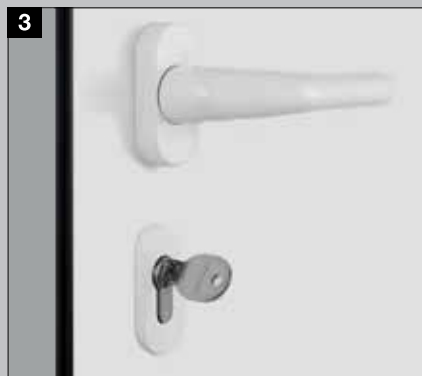

5 5-voudig veiligheidsslot H5 met veiligheidspennen aan scharnierzijde

Bij het sluiten draaien 3 stalen draaigrendels met 2 extra boutgrendels in de roestvrijstalen sluitplaten. De draaigrendels bemoeilijken het uit elkaar trekken of optillen van de deur (bij buitengewone maten S5 Automatic).

6 Elektronische deurspion ■ NIEUW (optioneel)

Uw entree wordt bewaakt met een groothoekcamera. De deurspion is ideaal voor kleine kinderen of voor personen die op een rolstoel zijn aangewezen.

Geïntegreerde deurdranger ■ NIEUW (optioneel, zonder afbeelding)

De geïntegreerde deurdranger sluit de deur en zorgt ervoor dat uw deur er elegant uitziet – vooral in combinatie met verborgen liggende scharnieren.

Openingsbegrenzer ■ NIEUW (optioneel, zonder afbeelding)

De hoogwaardige openingsbegrenzer in een metalen uitvoering begrenst de deuropening tot een openingshoek van 105°. Deze is individueel instelbaar en overtuigt met de comfortabele soft-stop-uitrusting.

Neerdalende vloerafdichting ■ NIEUW (optioneel, zonder afbeelding)

Deze optionele uitrusting is de beste oplossing voor de afdichting van ThermoSafe-voordeuren zonder drempel, die worden toegepast voor barrièrevrije entrees.



Optionele omramingsvarianten voor een individuele uitstraling

7 Verbrede deuromraming

Optioneel is de deuromraming ook verkrijgbaar in een breedte van 110 mm, bijv. voor een meer comfortabele en mooiere aansluiting voor volledige warmte-isolatie.

8 Omraming Rondo 70

De afgeronde kozijnomraming plaatst uw voordeur stijlvol op de voorgrond en verleent het geheel, door de afgeronde randen een bijzonder harmonieus aanzicht.

9 Omraming Caro 70

Deze uitvoering overtuigt door het markante aanzicht en versterkt de optische waarde van uw deur door de dieptewerking van de kozijnomraming.

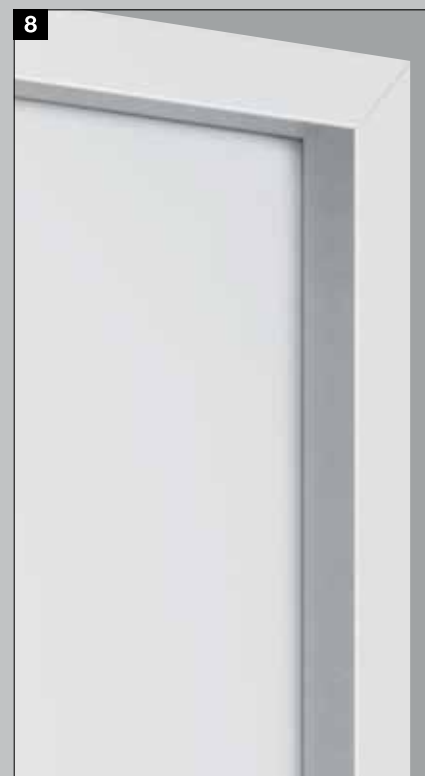



Dé voordeur voor een hartelijk welkom

De Thermo65 biedt u alles wat van een goede voordeur verwacht mag worden. Het vleugeloverdekkende 65 mm dikke stalen deurblad met PU-hardschuimvulling, het inliggende vleugelprofiel uit samengesteld materiaal en het thermisch onderbroken aluminium kozijn zorgen ervoor dat de kou buiten blijft. Met een U_D -waarde tot ca. $0,87 \text{ W/ (m}^2 \cdot \text{K)}$ hebben de Thermo65-deuren een zeer goede warmte-isolatie. De deuren zijn standaard uitgerust met een 5-voudig veiligheidsslot, zodat u zich in uw huis veilig en geborgen voelt. De meeste Thermo65-motieven zijn optioneel verkrijgbaar met RC 2-veiligheidsuitrusting, zodat u zich in uw eigen huis nog beter voelt.

Maak uw keuze uit 14 aantrekkelijke motieven en zorg voor een persoonlijke vormgeving met een van onze 16 voorkeurkleuren en 5 Decograin-decors.



Constructie

- 1 Vleugeloverdekkend, 65 mm dik stalen deurblad met inliggend vleugelprofiel en dikke opdekuitvoering
- 2 Thermische onderbreking en hogere stabiliteit door vleugelprofiel uit samengesteld materiaal
- 3 Thermisch onderbroken aluminium kozijn 80 mm
- 4 3-voudig afdichtingsniveau

Geschikt voor koudebrugvrije inbouw

U_D -waarde tot ca. $0,87 \text{ W}/(\text{m}^2 \cdot \text{K})$

Uitrusting

- 5 Vleugeloverdekkend binnenaanzicht zoals bij binnendeuren
- 6 3D-rolscharnieren
- 7 Roestvrijstalen binnenkruk
- 8 Profielcilinder met nood- en gevarenfunctie
- 9 Vijfvoudig veiligheidslot

Optioneel met RC 2-veiligheidsuitrusting

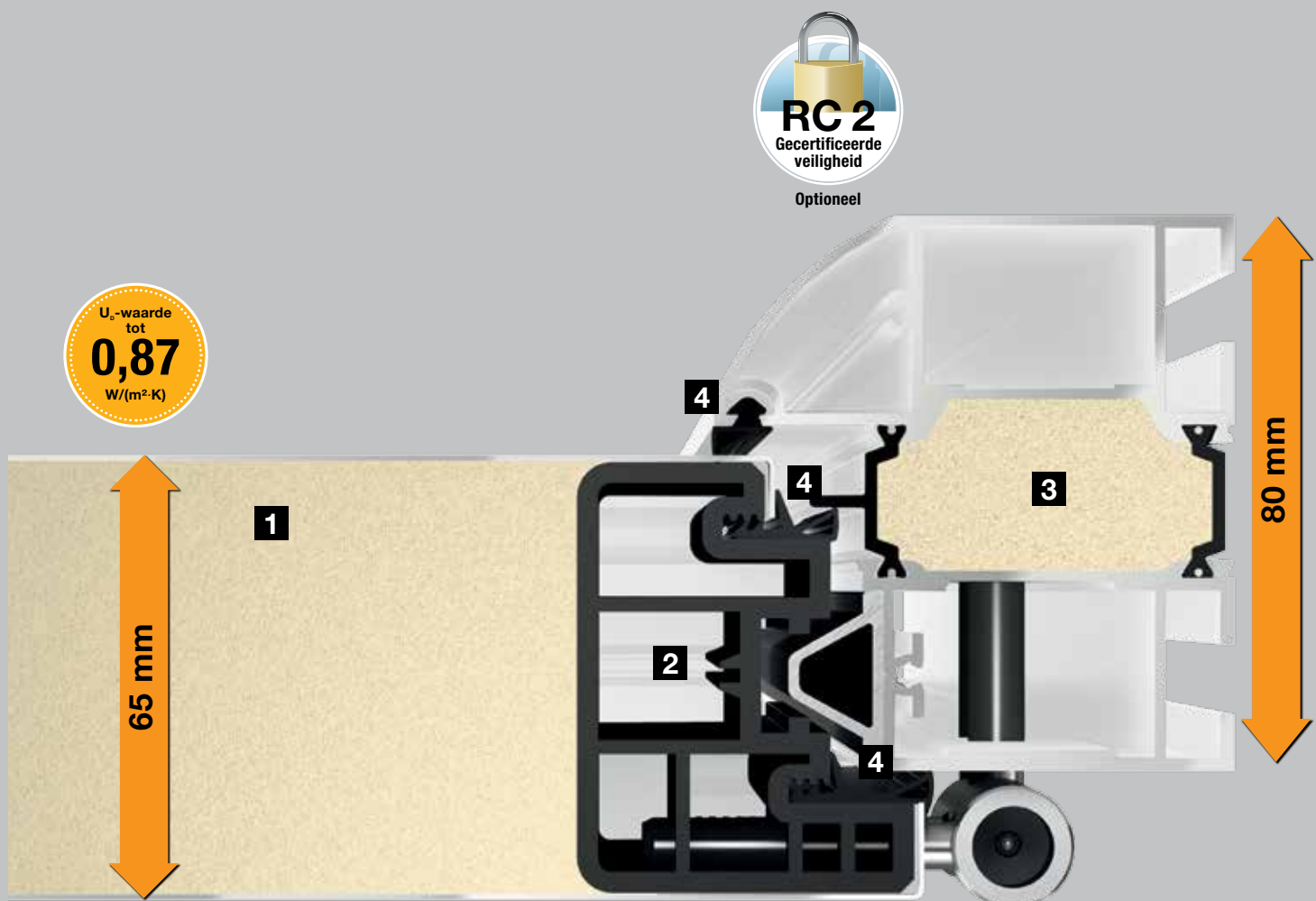

Binnenaanzicht







Motief 100

Roestvrijstalen handgreep HB 14-2 op de staalvulling, met 6 cassettevelden, U_D -waarde tot ca. $0,87 \text{ W}/(\text{m}^2\cdot\text{K})^*$



Motief 410

Roestvrijstalen handgreep HB 14-2 op de staalvulling, drievoudig geïsoleerd glas, buiten gelaagd veiligheidsglas, tussenruit Float gezandstraald, binnen helder gelaagd veiligheidsglas, U_D -waarde tot ca. $1,0 \text{ W}/(\text{m}^2\cdot\text{K})^*$



Motief 430

Roestvrijstalen handgreep HB 14-2 op de staalvulling, drievoudig geïsoleerd glas, buiten gelaagd veiligheidsglas, tussenruit Float gezandstraald met heldere streken, binnen helder gelaagd veiligheidsglas, U_D -waarde tot ca. $1,0 \text{ W}/(\text{m}^2\cdot\text{K})^*$



Motief 450

Roestvrijstalen handgreep HB 14-2 op de staalvulling, drievoudig geïsoleerd glas, buiten gelaagd veiligheidsglas, tussenruit Float gezandstraald met heldere streken, binnen helder gelaagd veiligheidsglas, U_D -waarde tot ca. $1,0 \text{ W}/(\text{m}^2\cdot\text{K})^*$



Motief 010
Roestvrijstalen handgreep HB 14-2 op de staalvulling, U_D -waarde tot ca. $0,87 \text{ W}/(\text{m}^2\cdot\text{K})^*$



Motief 015
Roestvrijstalen handgreep HB 14-2 op de staalvulling, met 7 profileringen, optioneel met applicaties in roestvrijstalen look, U_D -waarde tot ca. $0,87 \text{ W}/(\text{m}^2\cdot\text{K})^*$



Motief 515
Roestvrijstalen handgreep HB 14-2 op de staalvulling, met 3 profileringen, optioneel met applicaties in roestvrijstalen look, U_D -waarde tot ca. $0,87 \text{ W}/(\text{m}^2\cdot\text{K})^*$



Motief 600 ■ NIEUW vanaf 1 juli 2017
Roestvrijstalen handgreep HB 38-2 op de staalvulling, met opliggend, 3-voudig geïsoleerd glas: buiten gelaagd veiligheidsglas, tussenruit Float gezandstraald, binnen helder enkel veiligheidsglas, U_D -waarde tot ca. $0,98 \text{ W}/(\text{m}^2\cdot\text{K})^*$



Motief 700

Roestvrijstalen handgreep HB 38-2 op de staalvulling, doorlopend, 3-voudig geïsoleerd glas: buiten gelaagd veiligheidsglas, tussenruit Float gezandstraald met heldere stroken, binnen helder enkel veiligheidsglas, U_D -waarde tot ca. $0,98 \text{ W}/(\text{m}^2\cdot\text{K})^*$



Motief 750

Roestvrijstalen handgreep HB 38-2 op de staalvulling, doorlopend, 3-voudig geïsoleerd glas: buiten gelaagd veiligheidsglas, tussenruit Float gezandstraald met heldere stroken, binnen helder enkel veiligheidsglas, U_D -waarde tot ca. $0,95 \text{ W}/(\text{m}^2\cdot\text{K})^*$



Motief 800

Roestvrijstalen handgreep HB 38-2 op de staalvulling, 4 rechthoekige ruiten met roestvrijstalen omringing: 3-voudig geïsoleerd glas, buiten gelaagd veiligheidsglas, tussenruit Float gezandstraald, binnen helder gelaagd veiligheidsglas, U_D -waarde tot ca. $0,93 \text{ W}/(\text{m}^2\cdot\text{K})^*$



Motief 810

Roestvrijstalen handgreep HB 38-2 op de staalvulling, 3 rechthoekige ruiten met heldere omlopende stroken en roestvrijstalen omringingen: 3-voudig geïsoleerd glas, buiten gelaagd veiligheidsglas, tussenruit Float gezandstraald, binnen helder enkel veiligheidsglas, U_D -waarde tot ca. $0,99 \text{ W}/(\text{m}^2\cdot\text{K})^*$



Motief 850

Roestvrijstalen handgreep HB 38-2 op de staalvulling, met afgerond, drievoudig geïsoleerd glas: buiten gelaagd veiligheidsglas, tussenruit Float gezandstraald met heldere stroken, binnen helder enkel veiligheidsglas, U_D -waarde tot ca. $0,96 \text{ W}/(\text{m}^2\cdot\text{K})^*$



Motief 900

Roestvrijstalen handgreep HB 38-2 op de staalvulling, met afgerond, drievoudig geïsoleerd glas: buiten gelaagd veiligheidsglas, tussenruit Float gezandstraald met heldere stroken, binnen helder enkel veiligheidsglas, U_D -waarde tot ca. $0,96 \text{ W}/(\text{m}^2\cdot\text{K})^*$

Vind uw lievelingskleur

Geeft u de voorkeur aan beschaafd venstergrijs of wilt u liever kleur bekennen met robijnrood? Bij de kleurstelling van uw nieuwe Hörmann-voor deur laten wij uw creativiteit de vrije loop.

Het deurblad en het kozijn zijn optioneel ook verkrijgbaar in verschillende kleuren – helemaal naar uw eigen wens. U heeft keuze uit het zeer voordelige verkeerswit RAL 9016 en 16 andere voorkeurkleuren. Neem contact op met uw Hörmann-dealer.

Standaard in voordelig verkeerswit



16 voorkeurkleuren

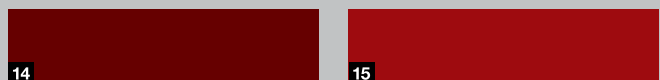
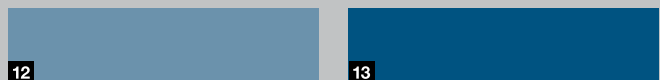

- | | | |
|----|----------|-------------------|
| 1 | RAL 9016 | Verkeerswit |
| 2 | RAL 9007 | Grijsaluminium |
| 3 | RAL 9006 | Witaluminium |
| 4 | RAL 9002 | Grijswit |
| 5 | RAL 9001 | Crèmewit |
| 6 | RAL 8028 | Terrabruin |
| 7 | RAL 8003 | Leembruin |
| 8 | RAL 7040 | Venstergrijs |
| 9 | RAL 7035 | Lichtgrijs |
| 10 | RAL 7016 | Antracietgrijs |
| 11 | RAL 6005 | Mosgroen |
| 12 | RAL 5014 | Duifblauw |
| 13 | RAL 5010 | Gentiaanblauw |
| 14 | RAL 3004 | Purperrood |
| 15 | RAL 3003 | Robijnrood |
| 16 | RAL 3000 | Vuurrood |
| 17 | RAL 1015 | Licht ivorkleurig |

Detailgetrouw en elegant

Het Decograin-oppervlak is verkrijgbaar in een antracietkleurig decor met metaalachtig effect en in vier natuurlijke houtdecors. De ingedrukte nerving zorgt voor een detailgetrouw houtkarakter.

Als optie kunt u uw voordeur in Decograin Golden Oak, Dark Oak of Titan Metallic CH 703 aan de binnenzijde ook optisch passend bij uw binnendeuren vormgeven. Alle deurmotieven zijn verkrijgbaar met afgerond kozijn in de genoemde Decograin-decors en aan de binnenzijde in verkeerswit RAL 9016 – desgewenst ook met zijdelen in dezelfde kleurcombinatie. Zo kunt u genieten van de perfecte harmonie tussen uw voordeur en uw binnendeuren.

5 Decograin-decors

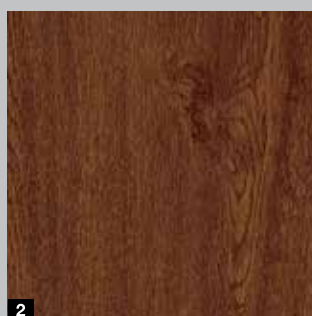
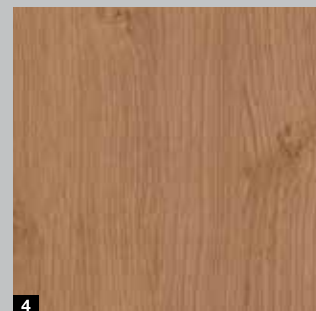
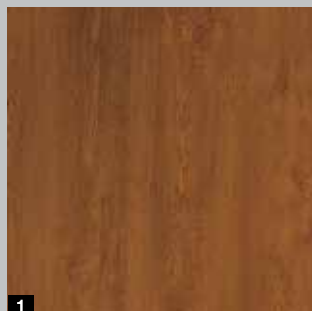

- 1 Decograin Golden Oak: middenbruin, goudgeel eikendecor
- 2 Decograin Dark Oak: notenhoutkleurig eikendecor
- 3 Decograin Night Oak: donker, intensief eikendecor
- 4 Decograin Winchester Oak: naturelkleurig eikendecor met noesten
- 5 Titan Metallic CH 703: antraciet met metaaleffect

Let op

De afgebeelde kleuren en uitvoeringen zijn om druktechnische redenen niet kleurbindend. Deuren met een donker oppervlak mogen niet naar de zon gericht zijn, omdat de grotere materiaaluitzetting het functioneren van de deur kan beperken.

Sluitend tot in de kleinste details

1 Uitstekend afgesteld door 3D-rolscharnieren

De stabiele, tweedelige, driedimensionaal regelbare en met pennen beveiligde scharnieren garanderen een lichte deurbediening. Ze zijn voorzien van sierkappen in een roestvrijstalen look.

2 Beveiliging aan scharnierzijde

Het is belangrijk dat u zich in uw eigen huis veilig voelt. Daarvoor is uw Thermo65-deur aan scharnierzijde extra beveiligd met een doorlopende beveiligingsstrip uit aluminium, waardoor het optillen van de deur nagenoeg onmogelijk is.

3 Binnenkruk

Elke deur wordt standaard geleverd met een mooie roestvrijstalen binnenkruk en een rozet aan de buitenzijde.

4 Profielcilinder

Standaard met vijf sleutels. Met nood- en gevarenfunctie, d.w.z. de deur kan ook van buitenzijde worden gesloten, wanneer er aan de binnenzijde een sleutel in het slot zit.

5 5-voudig veiligheidsslot

Zo voelt u zich thuis veilig: 2 conische stalen draaigrendels vergrendelen samen met 2 ronde sluitpennen en 1 slotgrendel in de sluitplaten van het kozijn en sluiten de deur veilig af. Bij Thermo65-deuren kan de sluitplaat voor een optimale deurinstelling worden aangepast. Met softlock-dagschoot voor een zachte sluiting van de deur. Als optie is voor de Thermo65 een automatisch slot met mechanische zelfvergrendeling verkrijgbaar.

Wanneer de deur in het slot valt, schuiven de grendels automatisch uit en sluiten de voordeur goed en veilig af.

Optioneel: inbraakwerende veiligheidsuitrusting

Kies deze extra veiligheid voor uw voordeur, zijdeel en bovenlicht in RC 2-uitvoering, precies zoals u dat zelf wil. Meer informatie vindt u op pagina 19.

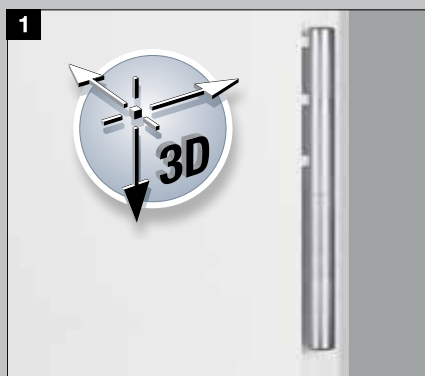

Automatisch slot met mechanische zelfvergrendeling ■ NIEUW vanaf 1 juli 2017

Wanneer de deur in het slot valt, schuiven de grendels automatisch uit en sluiten de voordeur goed af.

Automatisch slot met elektromotor

Open uw voordeur gemakkelijk en comfortabel met een meervoudige vergrendeling d.m.v. een handzender, draadloze vingerscanner of transponder. U hoeft niet meer aan een sleutel te denken.

6 Kozijn

Het thermisch onderbroken 80 mm dikke aluminium kozijn met polyurethaan vulling is verkrijgbaar in Roundstyle-design **6a** of in een rechthoekige uitvoering **6b**.



7 Opening via een transponder

Voor opening met een transponder is de voordeur uitgerust met een elektromechanische profielcilinder. Houd de transponder voor de cilinder en u kunt de deur ontgrendelen en openen met de deurknop.

8 Opening d.m.v. een draadloze vingerscanner of handzender

Bij bediening via een draadloze vingerscanner of handzender ontgrendelt uw voordeur automatisch m.b.v. een elektromotor. Daarna hoeft u de deur alleen nog maar open te duwen.

Elektronische deuropener

(optioneel, zonder afbeelding)

Dankzij de elektrische dagschoot kunt u uw deur gemakkelijk openen met een schakelaar in de woning. Ook kunt u bijv. overdag de arrêteerpal zo instellen dat een lichte druk van buitenaf volstaat om de voordeur te openen.

Waterdorpel (optioneel, zonder afbeelding)

Gelijktijdig beschermend en optisch aantrekkelijk: de waterdorpel in verkeerswit, RAL 9016, voor de afvoer van slagregen, kan ook eenvoudig achteraf worden gemonteerd.

Neerdalende vloerafdichting

(optioneel, zonder afbeelding)

■ **NIEUW** Deze optionele uitrusting is de beste oplossing voor de afdichting van Thermo65-voordeuren zonder drempel, die worden toegepast voor barrièrevrije inkomsten.



HSE 4 BS-handzender structuuroppervlak zwart met zwarte kunststof kapjes



Glazen voordeuren voor een inkom die baadt in het licht

Onze glazen voordeuren TopComfort staan garant voor een lichte en uitnodigende entree, met een stevige uitrusting. Deze deuren worden gekenmerkt door een 80 mm dik aluminium deurprofiel met een thermisch onderbroken 80 mm dikke aluminium deuromraming, en een uitstekende warmte-isolatie met een U_D -waarde tot $1,3 \text{ W}/(\text{m}^2 \cdot \text{K})$. Het standaard 5-voudige veiligheidsslot zorgt voor de optimale veiligheid die u van een voordeur verwacht. Op die manier zorgt u voor een smaakvolle en tevens veilige inkom van uw huis.

U heeft de keuze uit 9 exclusieve glazen deurmotieven die garant staan voor een maximale lichtinval. De omraming leveren wij, geheel naar uw smaak, in 18 voorkeurkleuren. Met elegante buiten- en binnenhandgrepen en beglazing zorgt u voor een persoonlijke vormgeving van uw deur.

Constructie

- 1 Thermisch onderbroken aluminium vleugelprofiel
- 2 Thermisch onderbroken 80 mm dikke aluminium deuromraming
- 3 2-voudig afdichtingsniveau
- 4 3-voudig thermisch isolerend glas met 8 mm veiligheidsglas binnen en buiten

Geschikt voor koudebrugvrije inbouw

U_D -waarde tot ca. 1,3 W/(m²·K)

Uitrusting

- 5 Hoekige glaslijsten, stomp aansluitend
- 6 3D-scharnieren
- 7 Aluminium binnenkruk
- 8 Tegen inbraak beveiligde profielcilinder
- 9 5-voudig veiligheidslot

Optioneel met RC 2-veiligheidsuitrusting

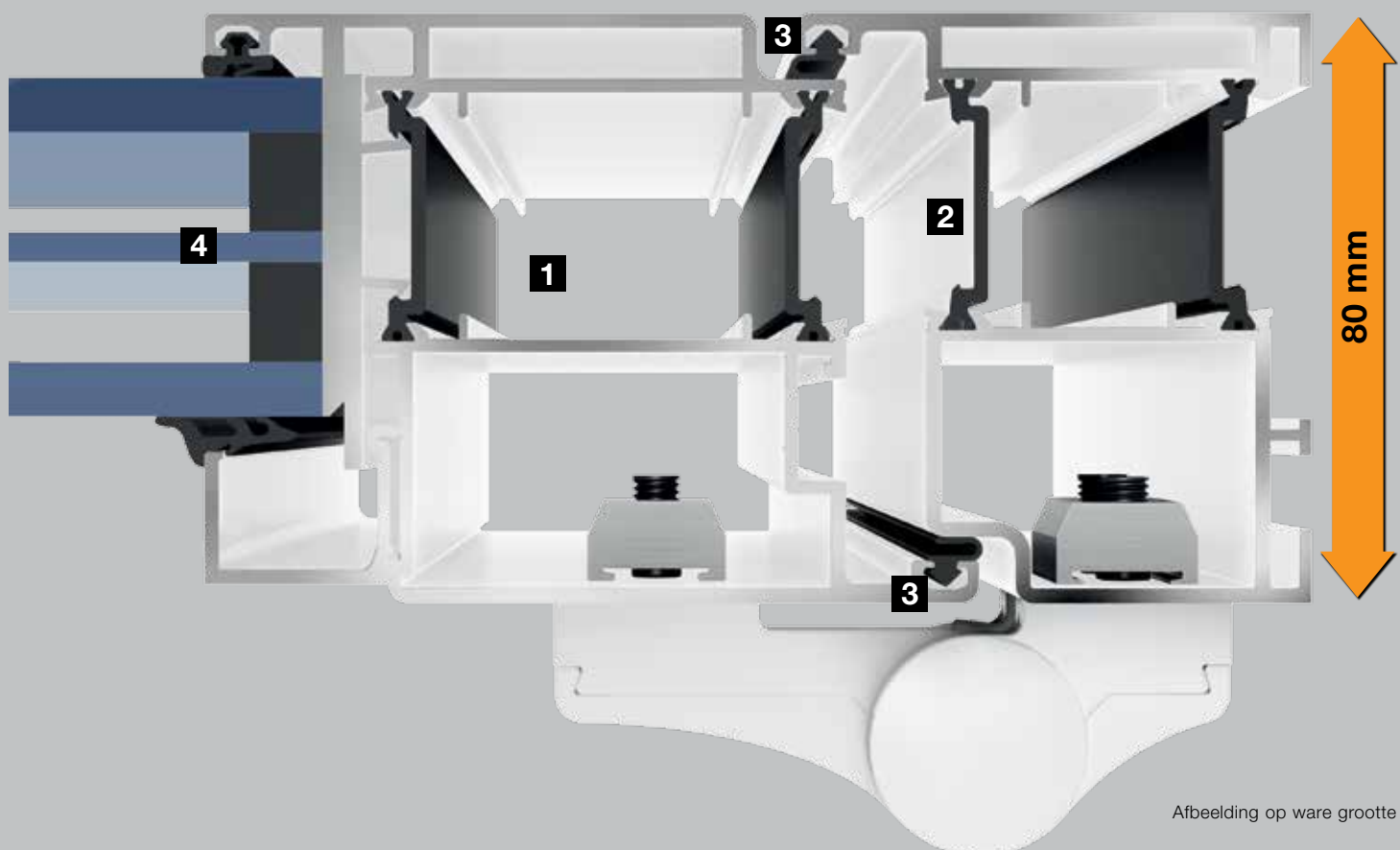

Binnenaanzicht





Motief 100
Roestvrijstalen handgreep 38-1, figuurglas Mastercarré, 3-voudig thermisch isolerend glas, U_D -waarde tot ca. $1,3 \text{ W}/(\text{m}^2\cdot\text{K})^*$



Motief 101
Roestvrijstalen handgreep 38-1, figuurglas Mastercarré, 3-voudig thermisch isolerend glas, U_D -waarde tot ca. $1,3 \text{ W}/(\text{m}^2\cdot\text{K})^*$

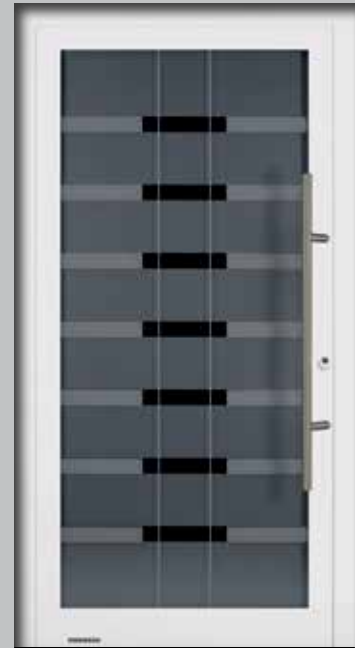

Motief 100 / MG 111
Roestvrijstalen handgreep 38-1, motiefglas buiten gelaagd veiligheidsglas met gematteerde stroken, midden enkel veiligheidsglas Parsol grijs gematteerd met 7 doorlopende heldere stroken, binnen helder gelaagd veiligheidsglas, U_D -waarde tot ca. $1,6 \text{ W}/(\text{m}^2\cdot\text{K})^*$



Motief 100 / MG 112
Roestvrijstalen handgreep 38-1, motiefglas buiten gelaagd veiligheidsglas gematteerd met heldere rechthoek, midden Micrograin, binnen helder gelaagd veiligheidsglas, U_D -waarde tot ca. $1,6 \text{ W}/(\text{m}^2\cdot\text{K})^*$



Motief 100 / MG 113
Standaard handgreep knop 54, motiefglas buiten gelaagd veiligheidsglas met 25 gematteerde stroken, midden Stopsol grijs enkel veiligheidsglas met 26 gematteerde stroken, binnen helder gelaagd veiligheidsglas, U_D -waarde tot ca. $1,6 \text{ W}/(\text{m}^2\cdot\text{K})^*$



Motief 100 / MG 114
Roestvrijstalen handgreep 38-1, motiefglas buiten gelaagd veiligheidsglas gematteerd met 4 heldere cirkels en 8 heldere stroken, 6 mm, midden enkel veiligheidsglas Stopsol grijs met 4 gematteerde halve cirkels, binnen helder gelaagd veiligheidsglas, U_D -waarde tot ca. $1,6 \text{ W}/(\text{m}^2\cdot\text{K})^*$



Motief 100 / MG 115

Roestvrijstalen handgreep 38-1, motiefglas buiten gelaagd veiligheidsglas gematteerd met heldere rechthoek, midden figuurglas 553 gematteerd met 5 heldere rechthoeken en 6 half gematteerde rechthoeken, binnen helder gelaagd veiligheidsglas, U_D -waarde tot ca. $1,6 \text{ W}/(\text{m}^2\cdot\text{K})^*$



Motief 100 / MG 116

Roestvrijstalen handgreep 38-1, motiefglas buiten gelaagd veiligheidsglas met gematteerde rechthoeken, midden Reflo met gematteerde sikkkel en 8 gematteerde stroken, binnen gelaagd veiligheidsglas, U_D -waarde tot ca. $1,6 \text{ W}/(\text{m}^2\cdot\text{K})^*$

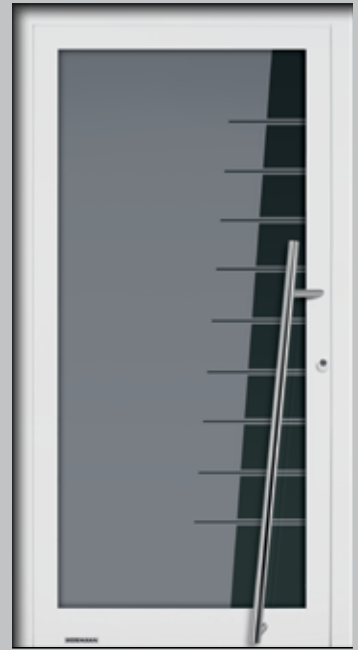

Motief 100 / MG 117

Roestvrijstalen handgreep 020, motiefglas buiten gelaagd veiligheidsglas gematteerd met 9 heldere stroken, midden Parsol grijs gematteerd enkel veiligheidsglas met 9 heldere stroken, binnen helder gelaagd veiligheidsglas, U_D -waarde tot ca. $1,6 \text{ W}/(\text{m}^2\cdot\text{K})^*$





Uw wensen worden waar: voel je thuis in je eigen huis!

Met onze speciale uitvoeringen heeft u talloze mogelijkheden om uw droomdeur persoonlijk vorm te geven. Zo kunt u bijvoorbeeld kleuren, handgrepen en beglazing volledig volgens uw eigen smaak combineren. Ook wanneer het gaat om veiligheid heeft u een uitgebreide keuze: verschillende uitvoeringen van automatische sloten en comfortabele bedieningsmogelijkheden zorgen ervoor dat aan al uw eisen wordt voldaan. Welke keuze u ook maakt – bij Hörmann vindt u altijd een voordeur die bij u en uw woning past.

Uw inkom vormgeven met zijdelen en bovenlichten

Voor een representatieve inkom van uw woning kunt u elke afgebeelde ThermoSafe-, Thermo65- en TopComfort-voor deur voorzien van zijdelen en bovenlichten, en elke ThermoCarbon voor deur van zijdelen voor een individuele vormgeving. U zult lang plezier hebben van het sfeervolle en aantrekkelijke totaalbeeld.

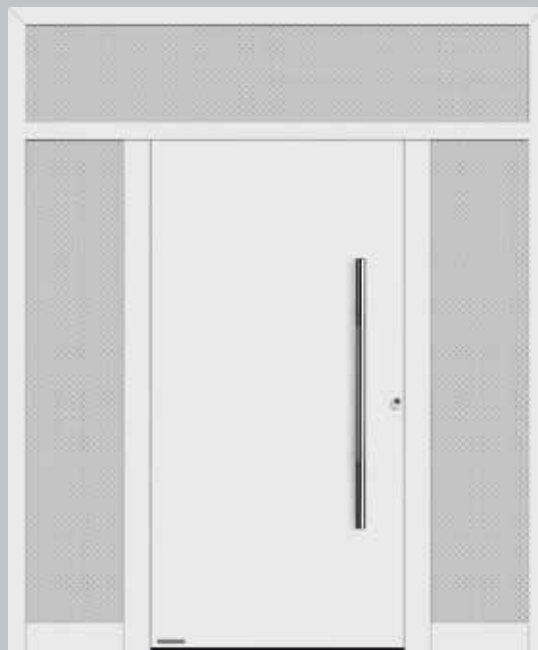

Voordeur met twee zijdelen en bovenlicht



Voordeur met één zijdeel



Voordeur met twee zijdelen, motiefvullingen in de zijdelen (ThermoSafe) ■ NIEUW



Voordeur met bovenlicht

Op de afbeeldingen worden ThermoSafe-voor deuren met zijdelen en bovenlichten als dwarsstijlconstructie weergegeven.

Zijdelen met praktische meervoudige brievenbussen

Hörmann biedt passende meervoudige brievenbussen, afgestemd op het uiterlijk en de grootte van het gebouw. Alle meervoudige brievenbussen en brievenbuskleppen zijn verkrijgbaar met belknop, lichtschakelaar en spreekrooster, telkens uitgevoerd met hoogwaardig roestvrijstalen paneel en thermisch geïsoleerde aluminium paneelvulling - voor een eenvoudige inbouw zonder tijdrovende metselwerken.

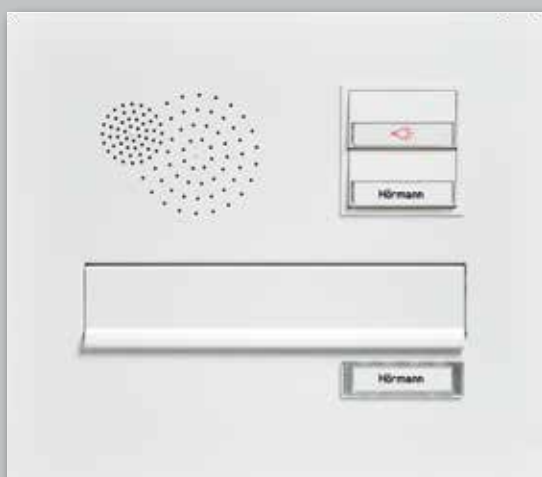

Meervoudige brievenbussen Classic voor 1 woning



Meervoudige brievenbussen RSA 2, thermisch geïsoleerd, voor 5 woningen

Deuruitvoering	ThermoCarbon	ThermoSafe	Thermo65	TopComfort
Zijdelen	●	●	●	●
Zijdelen met motiefvullingen		●		
Bovenlichten		●	●	●
Meervoudige brievenbussen		●		●

Individuele beglazing voor zijdelen en bovenlichten

Elke beglazing heeft een ander effect, afhankelijk van de kleur, structuur en bewerking. Daarom biedt Hörmann een uitgebreide keuze aan beglazing waarmee u uw nieuwe voordeur kunt uitrusten.

Zijdelen en bovenlichten kunt u naar keuze met een individuele beglazing of motiefglas afstemmen op uw voordeur.

Deuruitvoering	ThermoCarbon	ThermoSafe	Thermo65	TopComfort
1 Float, helder	●	●	●	●
2 Float gematteerd/ gezandstraald	●	●		●
3 Satinato	●	●		●
4 Pave wit	●	●		●
5 Parsol grijs	●	●		●
6 Parsol mat grijs	●	●		●
7 Figuurglas 504	●	●		●
8 Figuurglas 553	●	●		●
9 Stopsol grijs	●	●		●
10 Stopsol mat grijs	●	●		●
11 Chinchilla	●	●		●
12 Micrograin (Madras basic)	●	●		●
13 Reflo helder	●	●		●
14 Reflo gematteerd	●	●		●
15 Silk	●	●		●
16 Mastercarré	●	●		●



Exclusief design

Elke Hörmann voordeur wordt standaard geleverd met de handgreep die afgebeeld staat op de productfoto's. Op verzoek kunt u veel deuren echter ook voorzien van een andere handgreep.

Vraag informatie bij uw Hörmann-dealer over de vele mogelijkheden, de levertijd en de prijs.

Hand-greep	Beschrijving	ThermoCarbon	ThermoSafe	Thermo65	TopComfort
1	HOE 200	Roestvrij staal, geborsteld	●	●	
2	HOE 300	Roestvrij staal, geborsteld	●	●	
3	HOE 500	Roestvrij staal, geborsteld	●	●	
4	HOE 501	Roestvrij staal, geborsteld	●	●	
5	HOE 600	Roestvrij staal, geborsteld	●	●	
6	HOE 605	Roestvrij staal geborsteld, voorbereid voor inbouw van een vingerscanner of codeschakelaar		●	
7	HOE 700	Roestvrij staal, met decor-middendeel	●	●	
8	HOE 701	Roestvrij staal, met decor-middendeel	●	●	
9	HOE 710	Roestvrij staal, geborsteld	●	●	● (G 710)
10	HOE 740	Roestvrij staal, geborsteld	●	●	● (G 740)
11	HOE 795	Roestvrij staal, geborsteld	●	●	
12	HOE 796	Roestvrij staal, geborsteld	●	●	
13	HOE 800	Roestvrij staal, met decor-middendeel		●	
14	14-1	Roestvrij staal, gepolijst met decor-middendeel		●	●
15	14-2	Roestvrij staal, geborsteld		●	●
16	38-1	Roestvrij staal, gepolijst met decor-middendeel		●	●
17	38-2	Roestvrij staal, geborsteld		●	●
18	38-3	Roestvrij staal, geborsteld			
19	81-1	Messing gepolijst			●
20	92-2	Roestvrij staal, geborsteld		●	●
21	94-2	Roestvrij staal, geborsteld		●	●
22	ES 0	Roestvrij staal, geborsteld		●	
23	ES 1	Roestvrij staal, geborsteld		●	

+ mm += asmaat
┌ mm ─= lengte handgreep

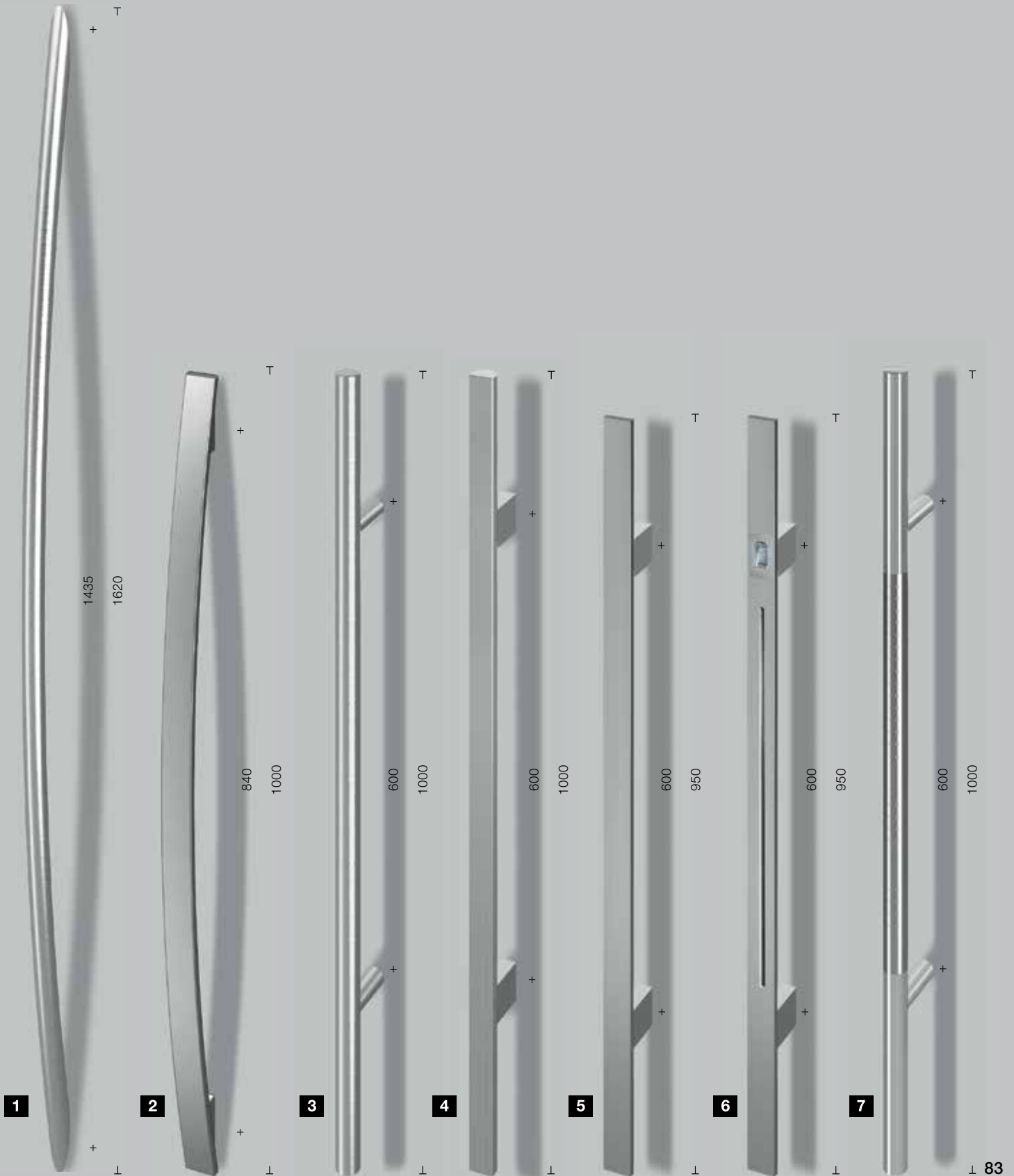

8

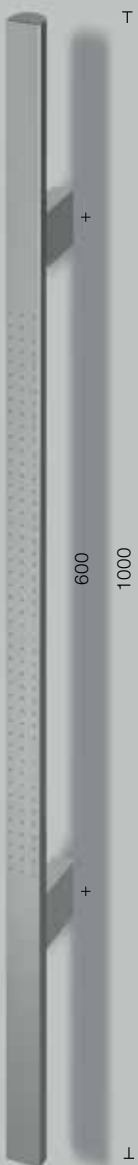

9



Aangepast aan de deursoort

10



Aangepast aan de deursoort

11



12



13



14

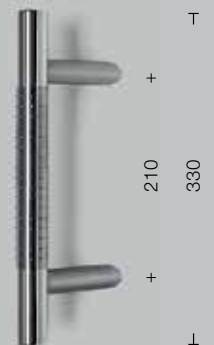

15

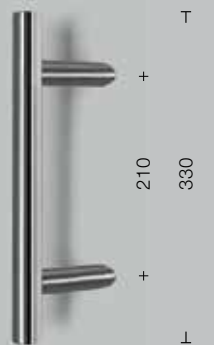

+ mm += asmaat
 ⊥ mm ⇔= lengte handgreep

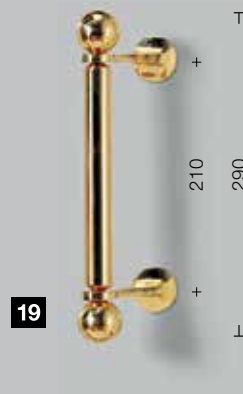

Handgrepen met een exclusief design

De doorlopende design-handgrepen zijn de finishing touch voor uw voordeur en bieden bovendien een optimaal bedieningscomfort. Zo kunnen ook kleine kinderen de deur met de handgreep openen. DesignPlus-handgrepen zijn exclusieve applicaties voor deuren in een individuele stijl. Op die manier kunt u de handgreep en de handgreep-applicatie optimaal aanpassen aan de kleur van de deur en aan uw woning in het algemeen.

Uiterst exclusief in 3 kleuren en in een RAL-kleur naar keuze: design-handgreep G 750 voor ThermoSafe



Handgreep in verkeerswit RAL 9016, mat



Handgreep in RAL-kleur naar keuze (afgebeeld in robijnrood RAL 3003, mat)



Handgreep in witaluminium RAL 9006, zijdeglanzend



Handgreep in de Hörmann-kleur CH 703 Antraciet, gestructureerd mat

Effectvolle verlichting door LED-lichtlijst

■ **NIEUW** De design-handgreep G 750 en de DesignPlus-handgreep G 760 zijn optioneel ook verkrijgbaar met een in de handgreep geïntegreerde lichtlijst. Zo vestigt u vooral in het donker de aandacht op uw ThermoSafe-voordeur.



**Exclusief design naar uw eigen smaak:
DesignPlus-handgrepen G 760 voor ThermoSafe**



Handgrip in de Hörmann-kleur CH 703 antraciet, gestructureerd mat, handgreepapplicatie in de Hörmann-kleur CH 703 antraciet, gestructureerd mat



Handgrip in geanodiseerd aluminium E6 / EV 1, handgreepapplicatie in de Hörmann-kleur CH 703 antraciet, gestructureerd mat



Handgrip in een RAL-kleur naar keuze (afgebeeld in robijnrood RAL 3003, mat), handgreepapplicatie in de Hörmann-kleur CH 703 antraciet, gestructureerd mat



Handgreepapplicatie in geanodiseerd aluminium E6 / EV 1, handgrip in geanodiseerd aluminium E6 / EV 1



Handgreepapplicatie in verkeerswit mat, RAL 9016, handgrip in geanodiseerd aluminium E6 / EV 1



Handgreepapplicatie in robijnrood RAL 3003, mat, handgrip in geanodiseerd aluminium E6 / EV 1



Handgreepapplicatie in Decograin Golden Oak, handgrip in geanodiseerd aluminium E6 / EV 1

De handgreepapplicatie is ook verkrijgbaar in Decograin-houtdecors



Decograin Light Oak:
licht, warm eikendecor



Decograin Golden Oak:
middenbruin, goudgeel eikendecor

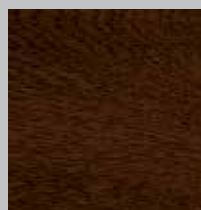

Decograin Dark Oak:
notenhoutkleurig eikendecor

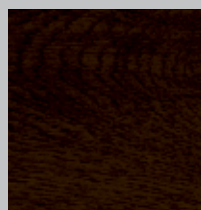

Decograin Night Oak:
donker intensief eikendecor

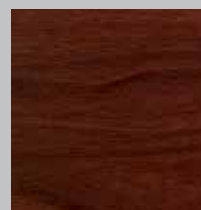

Decograin Rosewood:
mahoniekleurig houtdecor

Individuele kleurcombinaties voor ThermoCarbon-voordeurmotieven 300, 301, 302, 304, 305, 308 en 312.

Bij deze exclusieve ThermoCarbon-voordeurmotieven kunt u optioneel de in hetzelfde vlak liggende greeplijst en de verzonken handgreepuitsparing individueel afstemmen op de kleur van uw voordeur of van de applicatie.



Motief 300
in verkeerswit RAL 9016, mat, greeplijst in verkeerswit RAL 9016, mat en verzonken handgreepuitsparing in de kleur van de deur



Motief 300
In voorkeurkleur leigrijs RAL 7015, mat, greeplijst in witaluminium RAL 9006, zijdeglanzend, verzonken handgreepuitsparing in voorkeurkleur witaluminium RAL 9006, zijdeglanzend



Motief 301
In voorkeurkleur Hörmann-kleur CH 703 antraciet, gestructureerd, aluminium applicatie in de voorkeurkleur robijnrood RAL 3003, mat, greeplijst in de voorkeurkleur robijnrood RAL 3003, mat en verzonken handgreepuitsparing in de kleur van de deur

Optionele kleurencombinatie voor de motieven 304, 305, 306, 314



Motief 304
In verkeerswit RAL 9016, mat, handgreep in roestvrij staal, verzonken handgreepuitsparing in de voorkeurkleur witaluminium RAL 9006, zijdeglanzend



Motief 305
In de voorkeurkleur leigrijs RAL 7015, mat, aluminium applicatie in de voorkeurkleur witaluminium RAL 9006, zijdeglanzend, handgreep in roestvrij staal, verzonken handgreepuitsparing in de voorkeurkleur witaluminium RAL 9006, zijdeglanzend



Motief 305
In de voorkeurkleur Hörmann-kleur CH 703 antraciet, fijne structuur mat, aluminium applicatie in de voorkeurkleur witaluminium RAL 9006, zijdeglanzend, handgreep in roestvrij staal, verzonken handgreepuitsparing in de kleur van de deur

Optionele kleurencombinatie voor motief 308



Motief 308
In verkeerswit RAL 9016, mat, greeplijst en verzonken handgreepuitsparing in verkeerswit RAL 9016, mat



Motief 308
In de voorkeurkleur leigrijs RAL 7015, mat, greeplijst in witaluminium RAL 9006, zijdeglanzend, verzonken handgreepuitsparing in de kleur van de deur



Motief 308
In de voorkeurkleur Hörmann-kleur CH 703 antraciet, fijne structuur mat, greeplijst en verzonken handgreepuitsparing in de voorkeurkleur robijnrood RAL 3003, mat

Mooi gevormde binnenkruk

Voor een harmonieus binnenaanzicht zijn voor uw nieuwe huisdeur verschillende binnenkrukken verkrijgbaar. De

ThermoSafe- en TopComfort-deuren zijn standaard uitgerust met de aluminium binnenkruk Rondo. Die is ook verkrijgbaar in roestvrij staal of in een RAL-kleur naar keuze, zodat ze perfect past bij de roestvrijstalen binnenkrukken van uw binnendeuren. Bovendien kunt u kiezen voor de exclusieve krukken Caro en Okto in roestvrijstalen uitvoering.

ThermoCarbon-deuren zijn standaard uitgerust met de roestvrijstalen kruk Caro. **Thermo65-voordeuren** zijn standaard verkrijgbaar met de roestvrijstalen kruk D-110.



Aluminium kruk Rondo in verkeerswit mat, RAL 9016 voor ThermoSafe en TopComfort



Roestvrijstalen kruk Caro voor ThermoSafe en ThermoCarbon



Roestvrijstalen kruk Okto voor ThermoSafe



Roestvrijstalen kruk D-110 voor Thermo65

Veilig en comfortabel

Vingerscanner, met code of draadloos – Hörmann biedt verschillende automatische sloten voor meer veiligheid en een optimaal bedieningscomfort. ThermoSafe-voordeuren zijn optioneel zonder meerprijs verkrijgbaar met het automatische slot S5, dat uw voordeur veilig op vier plaatsen automatisch vergrendelt zodra de deur in het slot valt. Uw ThermoCarbon-voordeur kunt u eveneens zonder meerprijs uitrusten met het 7-voudige automatische slot S7. Uiteraard kunt u ook altijd uw voordeur vergrendelen en ontgrendelen met de sleutel.

Tip:

De automatische sloten S5 / S7 zijn getest en gecertificeerd door het Deutsche Sachversicherer-Verband. Dat betekent dat de zelfvergrendelende voordeuren bij inbraak beschouwd worden als vergrendeld en dat uw claims tegenover uw verzekering geldig blijven.



ThermoCarbon

Automatisch slot S7 Automatic met 7-voudige vergrendeling

Alle ThermoCarbon-voordeuren kunt u **optioneel zonder meerprijs** voorzien van een schootgrendelslot met 6 schootgrendels, die bij het sluiten van de deur automatisch uitschuiven. Bovendien kan de deur met een extra grendel boven het slot worden beveiligd.

Automatisch slot S7 Comfort Connect

Ook bij het automatische slot S7 Comfort Connect wordt uw deur automatisch afgesloten door middel van een schootgrendelslot. Dankzij een geïntegreerde elektrische motor kunt u uw ThermoCarbon-voor deur ook eenvoudig via een vingerscanner, codeschakelaar of draadloos bedienen. Op de volgende pagina's ziet u verschillende mogelijkheden. De dataoverdracht gebeurt draadloos, dankzij de innovatieve contactlijst **HOE Connect**. Wanneer uw woning is uitgerust met een deurcommunicatiesysteem, kunt u dat systeem aansluiten op de S7 Comfort Connect en het slot bedienen met een schakelaar.



S5/S7 Comfort – Deur openen door één druk op de knop

ThermoSafe

Automatisch slot S5 Automatic met 5-voudige vergrendeling

Het schootgrendelslot met mechanische zelfvergrendeling is **optioneel zonder meerprijs** voor uw ThermoSafe-voor deur verkrijgbaar: wanneer de deur in het slot valt, schuiven de 4 schootgrendels automatisch uit en sluiten de voor deur veilig af. Bovendien kan de deur met een extra grendel worden beveiligd.

Automatisch slot S5 Comfort

Het automatische slot S5 Comfort vergrendelt uw voor deur automatisch met behulp van schootgrendels. Dankzij een extra elektrische motor kan de deur door externe bedieningselementen zoals een vingerscanner, een codeschakelaar of een handzender worden ontgrendeld (zie volgende pagina's). Daarbij worden de stroom- en datasignalen d.m.v. een kabel in de deursponning overgedragen van de deuropraming naar het deurblad. S5 Comfort is voorbereid voor aansluiting op een schakelaar of op een aanwezig intercomsysteem, en is perfect geschikt voor meergezinswoningen. Zo kunt u uw voor deur eenvoudig met een druk op de knop openen, bijvoorbeeld vanaf de bovenverdieping.



Bijzonder praktisch: draadloze dataoverdracht met HOE Connect

Optimaal bedieningscomfort voor groot en klein

Automatisch slot S5 / S7 Scan

Open uw voordeur met uw vingerafdruk. De vingerscanner herkent tot 100 vingerafdrucken en kan gewoon zonder computer worden geprogrammeerd.



S5 / S7 Scan – de deur openen met een vingerafdruk – inbouw in het deurblad

Automatisch slot S5 / S7 Code

Voer gewoon uw persoonlijke veiligheidscode in en open zo uw voordeur eenvoudig van buitenaf.



S5 / S7 Code – de deur openen door invoeren van een code – inbouw in het deurblad



Vingerscanner in de handgreep



Elegante codeschakelaar met contactgevoelig aanraakoppervlak (optioneel voor ThermoSafe-voordeuren)



Codeschakelaar – inbouw in de handgreep

BiSecur

Automatisch slot S5 / S7 Smart

U opent uw voordeur eenvoudig met een optionele handzender of met een draadloze knop. Dit uiterst veilige draadloze systeem garandeert dat vreemden uw radiosignaal niet kunnen kopiëren. Een extra voordeel: met dezelfde handzender kunt u ook uw Hörmann-garagedeur of -inrithek bedienen.

De draadloze bediening S5/S7 Smart kan ook voor alle comfortpakketten S5/S7 Scan en S5 Code extra worden geïnstalleerd. Het is nu ook mogelijk om ThermoSafe- en ThermoCarbon-voordeuren te bedienen en te controleren met de praktische BiSecur-app. Op elk moment kunt u de status van uw deur opvragen, waar u ook bent.



S5 / S7 Radio – Deuropening met BiSecur Radio

Deuraandrijving ECTurn voor barrièrevrije entrees

ThermoSafe- en ThermoCarbon-voordeuren kunnen nu ook optioneel met de nieuwe deuraandrijving ECTurn worden uitgerust. De aandrijving kan elegant in de deurvleugel en de omraming worden geïntegreerd of als opgezette variant worden toegepast. Met een automatisch slot en ECTurn kunt u uw deur automatisch openen en sluiten. De aandrijving kunt u eenvoudig draadloos of met de BiSecur-app bedienen. Met die app kunt u op gelijk welk moment controleren of uw deur is geopend of gesloten.



Comfortabel openen met de huisdeuraandrijving ECTurn. De aandrijving kan ook elegant in de deurvleugel en de omraming worden geïntegreerd.



Kies uit het uitgebreide gamma toebehoren uw handzender en draadloze knop. Meer informatie vindt u in de brochure Aandrijvingen voor garagedeuren en inrithekken.



Met de BiSecur-app kunt u steeds controleren of uw voordeur is geopend of gesloten.

Hörmann: kwaliteit zonder compromissen



Hörmann KG Amshausen, Duitsland



Hörmann KG Antriebstechnik, Duitsland



Hörmann KG Brandis, Duitsland



Hörmann KG Brockhagen, Duitsland



Hörmann KG Dissen, Duitsland



Hörmann KG Eckelhausen, Duitsland



Hörmann KG Freisen, Duitsland



Hörmann KG Ichttershausen, Duitsland



Hörmann KG Werne, Duitsland



Hörmann Alkmaar B.V., Nederland



Hörmann Legnica Sp. z o.o., Polen



Hörmann Beijing, China



Hörmann Tianjin, China



Hörmann LLC, Montgomery IL, USA



Hörmann Flexon LLC, Burgettstown PA, USA



Shakti Hörmann Ltd., India

De Hörmann-groep biedt, als enige fabrikant op de internationale markt, alle belangrijke bouwelementen uit één hand. Ze worden in hooggespecialiseerde fabrieken vervaardigd volgens de nieuwste stand van de techniek. Door het overkoepelende verkoop- en servicenet in Europa en de aanwezigheid in Amerika en Azië is Hörmann uw sterke internationale partner voor hoogwaardige bouwelementen. In een kwaliteit zonder compromissen.

DEUREN VOOR GARAGES
AANDRIJVINGEN
DEUREN VOOR DE INDUSTRIE
LAAD- EN LOSTECHNIKEN
ANDERE DEURTYPES
KOZIJNEN

www.hormann.be
www.hormann.nl

HÖRMANN